



Ernst Schütz Kies + Beton AG

Preisliste 2025
gültig ab 01. Januar 2025

Inhalt

DIE ERNST SCHÜTZ KIES + BETON AG AUF EINEN BLICK	3
Ansprechpersonen	3
Öffnungszeiten & Sonderöffnungszeiten	4
Anfahrt / Adressen	5
MULDENSERVICE	6
Mulden	7
Transportpreise und Zusatzleistungen	8
ENTSORGUNG & RECYCLING WERK FEHRALTORF	10
Entsorgungspreise	11
Abfälle	13
Spezielle Abfälle	15
Entsorgungskonzept für Asbestabfälle	15
Begleitschein & Entsorgungsnachweis	16
WIEDERAUFFÜLLUNG HAUFLÄNDER FREUDWIL	17
Entsorgungspreise	18
Aushubdeklaration	19
BETONWERK FEHRALTORF	20
Normen und Anforderungen an den Beton	21
Beton nach Eigenschaften (SN EN 206:2013+A2:2021)	23
RC-Beton nach Eigenschaften (SN EN 206:2013+A2:2021 / SIA 2030)	25
Beton nach Zusammensetzung	26
RC-Beton nach Zusammensetzung	28
Fasern / Zusatzmittel / Zuschläge Betonwerk	29
KIESWERK USTER	30
Gesteinskörnungen ab Fehraltorf	31
Big-Bags	32
Gesteinskörnungen ab Uster	33
TRANSPORTPREISE UND ZUSATZLEISTUNGEN (Aushub, Beton, Kies)	34
BETONBLÖCKE (Quaderbetonsteine)	37
FAHRZEUGE	38
Fahrmischerbetonpumpe	39
Fahrmischerförderband	40
RIEGIEPREISE	41
ALLGEMEINE GESCHÄFTSBEDINGUNGEN	42
Lieferbedingungen für Transportbeton	42
Lieferbedingungen für Gesteinskörnungen	43
Annahmebedingungen	43

Alle Preise verstehen sich ab Werk in CHF exkl. Mehrwertsteuer. Der Mindestrechnungsbetrag ist bei CHF 10.00.

Die Ernst Schütz Kies + Beton AG auf einen Blick

Ansprechpersonen

GESCHÄFTSLEITUNG



Roland Schütz
T 044 954 13 22
roland.schuetz@schuetz-fehraltorf.ch



Peter Schütz
T 044 954 13 22

DISPOSITION 044 954 11 49



Maik Stengel
T 044 954 11 49
maik.stengel@schuetz-fehraltorf.ch



Laura Schütz
T 044 954 11 49
laura.schuetz@schuetz-fehraltorf.ch



Lukas Schütz
T 044 954 11 49
lukas.schuetz@schuetz-fehraltorf.ch

ADMINISTRATION 044 954 13 22



Marlis Gubler
T 044 954 13 22
marlis.gubler@schuetz-fehraltorf.ch



Priska Schütz
T 044 954 13 22
priska.schuetz@schuetz-fehraltorf.ch



Laura Schütz
T 044 954 13 22
laura.schuetz@schuetz-fehraltorf.ch

WERKSTATT



Christoph Schütz
T 044 954 11 49
tec@schuetz-fehraltorf.ch

KIESWERK & WIEDERAUFFÜLLUNG

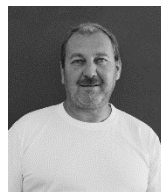

Peter Bühler
T 079 252 28 34

Öffnungszeiten & Sonderöffnungszeiten

Feiertag	Öffnungszeiten					
	Betonwerk Fehraltorf	Kiesabgabe & Entsorgung Fehraltorf	Muldentransporte	Kieswerk Uster	Wiederauffüllung Hauffländer Freudwil	Disposition & Administration
Winter Sommer	Montag - Freitagmorgen 07:00 – 11:45 Uhr 06:30 – 11:45 Uhr 13:00 – 16:30 Uhr Freitagnachmittag 13:00 – 16:15 Uhr	Montag - Freitag 07:00 – 11:45 Uhr 06:30 – 11:45 Uhr 13:00 – 17:00 Uhr	Montag - Freitag 07:00 – 11:45 Uhr 06:30 – 11:45 Uhr 13:00 – 17:00 Uhr	Montag - Freitag 07:00 – 11:45 Uhr 06:30 – 11:45 Uhr 13:00 – 17:00 Uhr	Montag - Freitag 07:00 – 11:45 Uhr 06:30 – 11:45 Uhr 13:00 – 17:00 Uhr	Montag - Freitag 07:00 – 11:45 Uhr 06:30 – 11:45 Uhr 13:00 – 17:00 Uhr
OSTERN						
Do 17.04.2025	offen bis 16:00 Uhr	offen bis 16:00 Uhr	offen bis 16:00 Uhr	offen bis 16:00 Uhr	offen bis 16:00 Uhr	offen bis 16:00 Uhr
Fr 18.04.2025	geschlossen	geschlossen	geschlossen	geschlossen	geschlossen	geschlossen
Sa 19.04.2025	geschlossen	geschlossen	geschlossen	geschlossen	geschlossen	geschlossen
So 20.04.2025	geschlossen	geschlossen	geschlossen	geschlossen	geschlossen	geschlossen
Mo 21.04.2025	geschlossen	geschlossen	geschlossen	geschlossen	geschlossen	geschlossen
1. MAI						
Do 01.05.2025	geschlossen	geschlossen	geschlossen	geschlossen	geschlossen	geschlossen
AUFFAHRT						
Mi 28.05.2025	offen bis 16:00 Uhr	offen bis 16:00 Uhr	offen bis 16:00 Uhr	offen bis 16:00 Uhr	offen bis 16:00 Uhr	offen bis 16:00 Uhr
Do 29.05.2025	geschlossen	geschlossen	geschlossen	geschlossen	geschlossen	geschlossen
Fr 30.05.2025	geschlossen	geschlossen	geschlossen	geschlossen	geschlossen	geschlossen
PFINGSTEN						
Mo 09.06.2025	geschlossen	geschlossen	geschlossen	geschlossen	geschlossen	geschlossen
NATIONALFEIERTAG						
Fr 01.08.2025	geschlossen	geschlossen	geschlossen	geschlossen	geschlossen	Geschlossen
WEIHNACHTEN / NEUJAHR						
Mi 24.12.2025	geschlossen	geschlossen	geschlossen	geschlossen	geschlossen	geschlossen
Do 25.12.2025	geschlossen	geschlossen	geschlossen	geschlossen	geschlossen	geschlossen
Fr 26.12.2025	geschlossen	geschlossen	geschlossen	geschlossen	geschlossen	geschlossen
Mo 29.12.2025	geschlossen	geschlossen	geschlossen	geschlossen	geschlossen	geschlossen
Di 30.12.2025	geschlossen	geschlossen	geschlossen	geschlossen	geschlossen	geschlossen
Mi 31.12.2025	geschlossen	geschlossen	geschlossen	geschlossen	geschlossen	geschlossen
Do 01.01.2026	geschlossen	geschlossen	geschlossen	geschlossen	geschlossen	geschlossen
Fr 02.01.2026	geschlossen	geschlossen	geschlossen	geschlossen	geschlossen	geschlossen



Anfahrt / Adressen

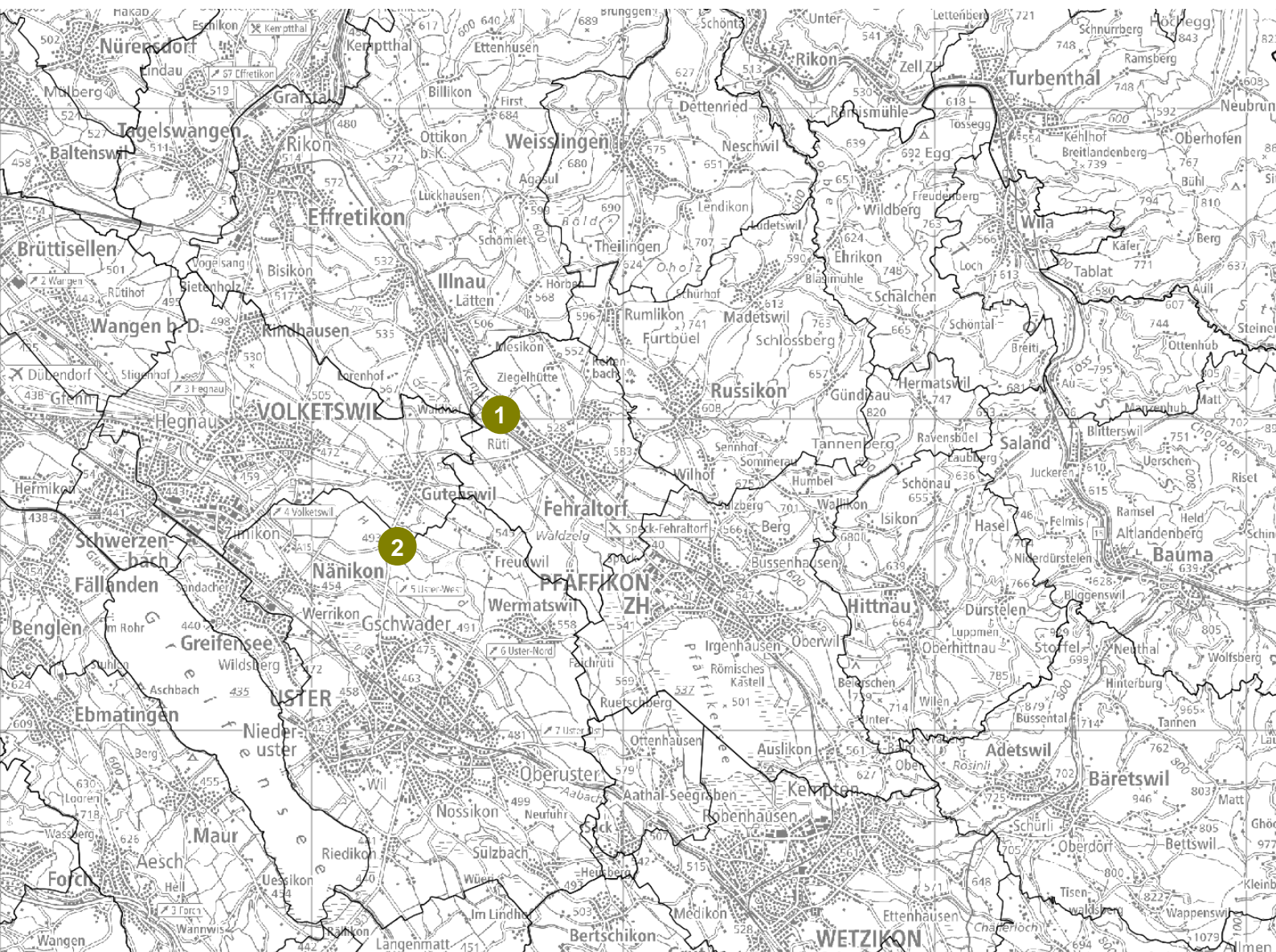

RECHNUNGSADRESSE

Ernst Schütz Kies + Beton AG
Allmendstrasse 49
8320 Fehraltdorf

VeVA-Betriebsnummer 017200008
CHE-107.896.077 MWST

**1) BETONWERK & ENTSORGUNG
DISPOSITION & BÜRO**
Allmendstrasse 49
8320 Fehraltdorf
044 954 11 49

Zahlungsverbindung:
Zürcher Kantonalbank
CH16 0070 0114 2001 6909 6
BIC ZKBKCHZZ80A

**2) KIESWERK & KIESABBAU
WIEDERAUFFÜLLUNG**
Nänikerstrasse 50
8615 Uster

Muldenservice

Der richtige Behälter für Industrie, Gewerbe, Gemeinden und Private. Ob für gesamte Entsorgungskonzepte, Abbrüche, Demontagen oder einfach für Ihren Umbau Zuhause: Schütz deckt jeden Bedarf an Mulden – wir haben die passende Mulde für Sie. Unsere Disponenten finden für jedes Ihrer Anliegen eine Lösung. Die Mulden liefern wir Ihnen in verschiedenen Grössen von 4 m³ bis 38 m³ an Ihren Wunschort.

Wie bestelle ich eine Mulde?

- ① Informieren Sie sich über Entsorgungsgüter und Muldenarten
- ② Bestellung per Telefon +41 44 954 11 49 oder per E-Mail an info@schuetz-fehraltorf.ch
- ③ Benötigte Angaben für die Bestellung: *Rechnungsadresse, Lieferadresse, Telefonnummer für allfällige Rückfragen, gewünschtes Lieferdatum und Lieferzeit, Muldengrösse und Spezialwünsche betreffend Anfahrt oder Abladeort*
- ④ Lieferung abwarten und wenn möglich anwesend sein bei der Lieferung der Mulde











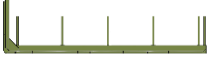



Regeln

- ☞ Der Kunde ist verantwortlich für einen Bodenschutz
- ☞ Offene Mulden sollten vor Witterung geschützt werden
- ☞ Die Mulde darf nicht auf die Strasse / das Trottoir gestellt werden ohne eine entsprechende Bewilligung
- ☞ Mulden dürfen weder bis zur Kante befüllt, noch überfüllt werden

Kostenzusammenstellung einer Mulde

Bezeichnung	Seite in dieser Preisliste
Kostenzusammenstellung einer Mulde	
Mulde bringen (Anfahrt)	S. 8-9
Bei Bedarf: Mulde wechseln (Anfahrt)	S. 8-9
Mulde abholen (Anfahrt)	S. 8-9
Muldenmiete (pro Tag)	S. 7
Materialkosten (pro Tonne)	S. 11-12

Mulden

Bild	Bezeichnung	Masse Länge x Breite x Höhe	Inhalt	Muldenmiete in CHF/Tag
Absetzmulden (2-Achs Welaki)				
	Absetzpallet	3.5m x 1.75m	0 m ³	kostenlos
	Absetzstandardmulde	3.5m x 1.75m x 1.07m	4 m ³	kostenlos
	Absetzflachmulde	4.1m x 2.05m x 0.7m	4 m ³	kostenlos
	Absetzdeckelmulde	3.5m x 1.75m x 1.6m	6 m ³	1.00
	Absetzstandardmulde	3.5m x 1.75m x 1.6m	6 m ³	kostenlos
	Absetzschlammulde	3.83m x 1.75m x 1.5m	6 m ³	kostenlos
	Absetzfrontwandmulde	3.5m x 1.75m x 1.6m	7 m ³	kostenlos
	Absetzdeckelmulde	4.4m x 2.05m x 1.7m	10 m ³	2.00
	Absetzfrontwandmulde	4.4m x 2.05m x 1.7m	11 m ³	kostenlos
	Flügeltürabsetzmulde	5.0m x 2.06m x 2.1m	18 m ³	2.00
Abrollmulden (4-Achs Abroller)				
	Abrollmulde	6.0m x 2.3m x 0.75m	9 m ³	kostenlos
	Abrollmulde	5.75m x 2.3m x 1.0m	13 m ³	kostenlos
	Abrollmulde	7.0m x 2.3m x 1.75m	28 m ³	2.00
	Abrollmulde	7.0m x 2.3m x 2.4m	38 m ³	2.00

Transportpreise

Anfahrten in CHF/Anfahrt

Ortschaft	Lage	Behälter 2-Achser	Behälter 4-Achser
A			
Aathal-Seegräben	Seegräben	95.00	115.00
	Aathal	105.00	125.00
	Aretshalde	100.00	120.00
	Ottenhausen	95.00	115.00
	Sack	110.00	130.00
Adetswil	Adetswil	120.00	145.00
Auslikon	Auslikon	95.00	115.00
	Oberbalm	110.00	130.00
B			
Bäretswil	Bäretswil	120.00	145.00
	Bettswil	140.00	170.00
	Hinterburg	140.00	170.00
	Neuthal	140.00	170.00
	Wappenswil	140.00	170.00
Bassersdorf	Bassersdorf	125.00	150.00
	Baltenswil	110.00	130.00
Bauma	Bauma	135.00	160.00
	Felmis	120.00	145.00
	Laubberg	110.00	130.00
	Lipperschwendi	150.00	180.00
	Niederdürstelen	115.00	140.00
	Wellenau	150.00	180.00
Benglen	Benglen	130.00	155.00
Bertschikon Gossau	Bertschikon Gossau	120.00	145.00
	Sulzbach	115.00	140.00
Bichelsee	Bichelsee	165.00	200.00
Binz	Binz	135.00	160.00
Brütten	Brütten	125.00	150.00
Brüttsellen	Brüttsellen	115.00	140.00
Bubikon	Bubikon	160.00	190.00
D			
Dietlikon	Dietlikon	120.00	145.00
Dübendorf	Dübendorf	115.00	140.00
	Gfenn	105.00	125.00
	Hermikon	110.00	130.00
Dürnten	Dürnten	160.00	190.00
	Oberdürnten	150.00	180.00
E			
Ebmatingen	Ebmatingen	135.00	160.00
Effretikon	Effretikon	85.00	100.00
	Bietenholz	85.00	100.00
	Bisikon	75.00	90.00
	First	80.00	95.00
	Luckhausen	75.00	90.00
	Oberkempittal	75.00	90.00
	Ottikon	80.00	95.00
	Rikon	90.00	110.00
Egg bei Zürich	Egg bei Zürich	140.00	170.00
	Hinteregg	135.00	160.00
	Vollikon	150.00	180.00
Esslingen	Esslingen	155.00	185.00
F			
Fällanden	Fällanden	110.00	130.00
Fehraltorf	Fehraltorf	55.00	65.00
	Mesikon	65.00	80.00
Fischenthal	Fischenthal	175.00	210.00
Forch	Forch	150.00	180.00
	Aesch bei Maur	150.00	180.00
	Scheuren	145.00	175.00
G			
Gibswil	Gibswil	190.00	230.00
	Kleinbäretswil	170.00	205.00
Gossau ZH	Gossau ZH	130.00	155.00
Greifensee	Greifensee	100.00	120.00
	Grossriet	105.00	125.00
	Nänikon	90.00	110.00
Grüningen	Grüningen	155.00	185.00
Grüt	Grüt	130.00	155.00
Gutenswil	Gutenswil	60.00	70.00
H			
Herrliberg	Herrliberg	195.00	235.00
	Wetzwil	170.00	205.00
Hinwil	Hinwil	130.00	155.00
	Betzholz	150.00	180.00
	Erlosen	120.00	145.00
	Girenbad	140.00	170.00
	Hadlikon	140.00	170.00
	Ringwil	130.00	155.00
Hittnau	Hittnau	95.00	115.00
	Dürstelen	110.00	130.00
	Hasel	110.00	130.00
	Isikon	90.00	110.00
	Schönau	100.00	120.00
	Unterhittnau	95.00	115.00
	Wilén	110.00	130.00
I			
Illnau	Illnau	55.00	65.00

Ortschaft	Lage	Behälter 2-Achser	Behälter 4-Achser
Illnau	Agasul	70.00	85.00
	Horben	70.00	85.00
	Mesikon	65.00	80.00
J			
Jona	Jona	200.00	240.00
K			
Kempththal	Kempththal	90.00	110.00
	Grafstal	85.00	100.00
	Thalegg	85.00	100.00
Kollbrunn	Kollbrunn	100.00	120.00
	Brünggen	100.00	120.00
Küsnacht ZH	Küsnacht ZH	200.00	240.00
Kyburg	Kyburg	105.00	125.00
	Billikon	90.00	110.00
	Ettenhusen	100.00	120.00
L			
Lindau	Lindau	100.00	120.00
	Eschikon	100.00	120.00
M			
Madetswil	Madetswil	80.00	95.00
	Gündisau	100.00	120.00
	Ludetswil	90.00	110.00
	Waldegg	85.00	100.00
Männedorf	Männedorf	175.00	210.00
Maur	Maur	140.00	170.00
	Rellikon	120.00	145.00
	Uessikon	125.00	150.00
Meilen	Meilen	190.00	230.00
	Feldmeilen	200.00	240.00
	Hohenegg	180.00	215.00
	Pfannenstiel	165.00	200.00
Mönchaltorf	Mönchaltorf	125.00	150.00
	Heusberg	110.00	130.00
N			
Nürensdorf	Nürensdorf	115.00	140.00
	Birchwil	135.00	160.00
	Breite	115.00	140.00
	Oberwil	140.00	170.00
O			
Oetwil am See	Oetwil am See	150.00	180.00
Ottikon	Ottikon	140.00	170.00
	Herschmettlen	150.00	180.00
P			
Pfaffhausen	Pfaffhausen	125.00	150.00
Pfäffikon ZH	Pfäffikon ZH	80.00	95.00
	Faichrüti	85.00	100.00
	Hermatswil	100.00	120.00
	Humbel	85.00	100.00
	Irgenhausen	85.00	100.00
	Oberwil	85.00	100.00
	Ravensbüel	110.00	130.00
	Ruetschberg	85.00	100.00
	Wallikon	90.00	110.00
R			
Rämismühle	Rämismühle	125.00	150.00
Riedikon	Riedikon	105.00	125.00
Rikon im Tösstal	Rikon im Tösstal	120.00	145.00
	Langenhard	125.00	150.00
Russikon	Russikon	70.00	85.00
	Rumlikon	65.00	80.00
	Sennhof	75.00	90.00
	Wilhof	75.00	90.00
Rüti ZH	Rüti ZH	170.00	205.00
S			
Saland	Saland	115.00	140.00
	Blitterswil	120.00	145.00
	Dillhaus	120.00	145.00
	Juckern	120.00	145.00
	Ramsel	135.00	160.00
Schlatt	Schlatt	125.00	150.00
	Nussberg	120.00	145.00
Schmidrüti	Schmidrüti	155.00	185.00
	Sitzberg	150.00	180.00
Schwerzenbach	Schwerzenbach	95.00	115.00
	Sennhof Winterthur	110.00	130.00
Stäfa	Stäfa	185.00	220.00
Steg im Tösstal	Steg im Tösstal	165.00	200.00
Sternenberg	Sternenberg	150.00	180.00
	Meiersboden	155.00	185.00
	Zapfen	165.00	200.00
T			
Tagelswangen	Tagelswangen	95.00	115.00
Tann	Tann	165.00	200.00
Turbenthal	Turbenthal	120.00	145.00
	Girenbad	135.00	160.00
	Neubrunn	145.00	175.00
	Oberhofen	135.00	160.00
	Seelmatten	150.00	180.00

Transportpreise

Anfahrten in CHF/Anfahrt

Ortschaft	Lage	Behälter 2-Achser	Behälter 4-Achser	Ortschaft	Lage	Behälter 2-Achser	Behälter 4-Achser
U				Wetzikon	Medikon	120.00	145.00
Uster	Uster	95.00	115.00		Oberwetzikon	110.00	130.00
	Gschwader	90.00	110.00		Robenhausen	115.00	140.00
	Kirchuster	95.00	115.00		Schöneich	130.00	155.00
	Mülihholz	90.00	110.00	Wila	Wila	115.00	140.00
	Niederuster	100.00	120.00		Manzenhueb	150.00	180.00
	Nossikon	105.00	125.00		Ottenhub	145.00	175.00
	Werrikon	95.00	115.00		Schalchen	95.00	115.00
	Winikon	85.00	100.00		Schuppis	145.00	175.00
V					Steinen	145.00	175.00
Volketswil	Volketswil	75.00	90.00		Tablat	125.00	150.00
	Hegnau	85.00	100.00	Wildberg	Wildberg	100.00	120.00
	Kindhausen	85.00	100.00		Ehrikon	90.00	110.00
	Zimikon	90.00	110.00		Tössegg	115.00	140.00
W				Winterberg	Winterberg	95.00	115.00
Wallisellen	Wallisellen	130.00	155.00		Kleinikon	100.00	120.00
Wangen ZH	Wangen ZH	105.00	125.00	Winterthur*	Winterthur	165.00	200.00
Weisslingen	Weisslingen	80.00	95.00		Iberg	115.00	140.00
	Dettenried	90.00	110.00		Mulchingen	120.00	145.00
	Lendikon	80.00	95.00		Seen	130.00	155.00
	Neschwil	90.00	110.00		Töss	105.00	125.00
	Theilingen	70.00	85.00	Z			
Wermatswil	Wermatswil	90.00	110.00	Zell im Tösstal	Zell im Tösstal	130.00	155.00
	Freudwil	70.00	85.00	Zollikerberg	Zollikerberg	170.00	205.00
Wernetshausen	Wernetshausen	145.00	175.00	Zollikon	Zollikon	170.00	205.00
Wetzikon	Wetzikon	125.00	150.00	Zumikon	Zumikon	165.00	200.00
	Ettenhausen	110.00	130.00	Zürich*	Zürich	190.00	230.00
	Kempen	105.00	125.00		Gockhausen	140.00	170.00

*Richtpreis, einzelne Stadtgebiete können abweichen

Zusatzleistungen

Artikel-Nr.	Bezeichnung	CHF/h
Zusatzleistungen		
467003	Wartezeit 2-Achs Behälterträger ¹⁾	126.00
467013	Wartezeit 4-Achs Behälterträger ¹⁾	147.00
462004	Mehrzeit für Mulde leeren/putzen ²⁾	85.00
462003	Zuschlag für Handsortierung ³⁾	85.00

¹⁾ Wenn die Mulde nicht abgeladen werden kann / Wenn die Mulde noch nicht bereit zur Abholung ist

²⁾ Aufgrund Verunreinigungen

³⁾ Aussortierung von Sonderabfällen und Fremdstoffen

Entsorgung & Recycling Werk Fehraltorf

Unsere neue Sortierhalle macht es uns möglich nebst Entsorgungsgütern von Unternehmen auch Entsorgungsgüter von Privatkunden anzunehmen. Bequem und einfach können Sie Ihre Abfälle entsorgen – mit gutem Gewissen, denn wir recyceln!

Regeln

- ☞ Weisungen vom Personal sind jederzeit zu befolgen
- ☞ Die angelieferten Materialien sind vom Anlieferer ordnungsgemäss zu deklarieren. Die Angaben werden überwacht und bei Unstimmigkeiten korrigiert.
- ☞ Es müssen immer zwei Wägungen durchgeführt werden um das Nettogewicht zu errechnen
- ☞ Es werden zwei Lieferschein-Exemplare gedruckt:
 - 1 x Kunde
 - 1 x Ernst Schütz Kies + Beton AG, bitte die Lieferscheine unterschreiben
- ☞ Rechnung kann direkt bei Anlieferung im Büro beglichen werden
Zahlungsmöglichkeiten: Barzahlung, Maestro/EC, Twint



Im ø sind
300
Mulden
unterwegs

Entsorgungspreise

Bezeichnung	VeVA-Nummer	Schüttgewicht to/m ³	Deponie- preis CHF/to
Materialannahme			
Asphalt PAK bis 250 mg/kg (nur Kleinmengen)	17 03 02	1.5	auf Anfrage
Aushub unverschmutzt ¹⁾	17 05 06	1.6-1.8	29.00
Aushub unverschmutzt nass ¹⁾	17 05 06	1.8-2.0	30.00
Aushub schwach verschmutzt (Typ B) ¹⁾ <i>Gärtneraushub sortierbar</i> (Anteil mineralischer Bauabfälle <5 Gewichtsprozent) (VVEA Anhang 3 Ziff. 2 eingehalten)	17 05 94	1.6-1.8	36.00
Aushub wenig verschmutzt (Typ B) ¹⁾ <i>Aushub nicht sortierbar</i> (VVEA Anhang 5 Ziff. 2.3 eingehalten)	17 05 97 ak	1.6-1.8	93.00
Aushub stark verschmutzt (Typ E) ¹⁾ (VVEA Anhang 5 Ziff. 5.2 eingehalten)	17 05 91 akb	1.6-1.8	auf Anfrage
Betonabbruch <70cm unverschmutzt (armiert oder unarmiert)	17 01 01	1.5	20.00
Betonabbruch >70cm unverschmutzt (armiert oder unarmiert)	17 01 01	1.5	45.00
Brennbarer Bauabfall (nur feste Abfälle)	17 09 98	0.18	245.00
Dachkies rein	17 05 04	1.6	10.00
Dachkies verwachsen	17 05 04	1.6	34.00
Dachziegel rein (ohne Anhaftungen)	17 01 02	1.1	15.00
Dachziegel vermischt (mit Anhaftungen)	17 01 02	1.1	50.00
Eternit rein ²⁾ (asbestfrei oder mit gebundenen Asbestfasern)	17 06 98	0.8-1.0	275.00
Fensterglas / Glas	17 02 02	0.4	100.00
Gipsabfälle	17 08 02	0.8	160.00
Grüngut kompostierbar	02 01 03	0.2-1.0	215.00
Gummiraupe > 200kg			550.00
Holz A1 Natur Abschnitt	20 01 38	0.2	158.00
Holz A2 Baualtholz	17 02 97 ak	0.2	158.00
Holz A4 kontaminiert ³⁾ (Problematische Holzabfälle, Bahnschwellen)	17 02 98 S	0.46	183.00
Kabel	17 04 11 ak		kostenlos
Karton rein	20 01 01		Monatspreis
Kies aus Aushub	17 05 06	1.8	7.50
Metall angeliefert	17 04 05	0.3	kostenlos

Entsorgungspreise

Bezeichnung	VeVA-Nummer	Schüttgewicht to/m ³	Deponiepreis CHF/to
Materialannahme			
Metall in Mulde	17 04 05	0.3	Monatspreis
Mischabbruch sauber	17 01 07	1.1	61.00
Mischabbruch verschmutzt (Abfälle Deponie Typ B, inert)	17 05 97 ak	1.1	130.00
Oberboden unverschmutzt ¹⁾ (ohne Fremdstoffe, Gras, Wurzeln)	17 05 04	1.6-1.8	auf Anfrage
Oberboden mit Gras und Wurzeln ¹⁾	17 05 04	1.6-1.8	36.00
Sperrgut sortierbar	17 09 04 ak	0.2	245.00
Unterboden unbelastet ¹⁾ (ohne Wurzeln)	17 05 04	1.6-1.8	25.00
Wurzelstock	02 01 03	0.6	270.00
Waaggebühr (ohne Materialanlieferung)			20.00

¹⁾ Annahme über 50 m³ nur mit vorgängiger, geprüfter Aushubdeklaration und wenn nötig, Materialanalyse auf Kosten vom Anlieferer. Vorbehältlich Deponietechnik.

²⁾ Anforderung an die Verpackung siehe Seite 15.

³⁾ Begleitscheinpflichtig ab 50 kg

Bezeichnung	Annahmepreis CHF/Stück
Weitere Materialannahmen	
Befinden sich diese Entsorgungsgüter in einer Mulde oder in der Ablieferung werden diese aussortiert und wie folgt in Rechnung gestellt:	
Autobatterie	kostenlos
Boiler bis 250kg (Sens)	kostenlos
Entladelampen (Sens)	kostenlos
Feuerlöscher	32.00
Gummiraupen bis 200kg	110.00
Haushaltgrossgerät (Sens)	kostenlos
Haushaltkleingerät (Sens)	kostenlos
Reifen mit Felgen	29.00
Reifen ohne Felgen	21.00
Reifen von Traktoren	41.00
Mediengeräte (Swico)	kostenlos

Weitere Entsorgungsstellen

Entsorgungsgüter, die wir in unseren Einrichtungen nicht annehmen können oder dürfen, werden direkt zu den berechtigten fremden Entsorgungseinrichtungen transportiert. Solche Entsorgungen werden individuell gerechnet bezüglich Entsorgungsgebühr und Transport.

Abfälle



Asphalt PAK bis 250 mg/kg

Ausbauasphalt mit einem Gehalt von bis zu 250 mg/kg PAK. Die Annahmekapazität ist beschränkt.

Auf Anfrage



Aushub unverschmutzt

Aushubmaterial ohne Fremdstoffe wie Bauschutt, Belag, Holz, Wurzeln usw. Zudem weist das Material keine Verfärbungen oder Gerüche von Fremdstoffen auf.



Aushub schwach / wenig verschmutzt (Typ B)

Aushubmaterial, das mindestens zu 95 Gewichts-% aus Lockergestein oder gebrochenem Fels und im Übrigen aus anderen mineralischen Bauabfällen besteht. Fremdstoffe sind so weit wie möglich entfernt.



Aushub stark verschmutzt (Typ E)

VVEA Anhang 5 Ziff. 5.2 eingehalten

Auf Anfrage



Betonabbruch unverschmutzt

Unbelasteter Beton aus Rückbauten, armiert oder unarmiert.

Kantenlänge <70cm / >70cm



Brennbarer Bauabfall

Brennbare feste Abfälle, z.B. Karton, Papier, Kunststoffe, Holz

x keine Druckbehälter, geschlossene Behälter, flüssige Stoffe, Lebensmittel, Munition, Kohlefaserprodukte, strahlende Abfälle



Dachkies rein

Dachkies rein, nicht verwachsen

Dachkies verwachsen

Dachkies verwachsen

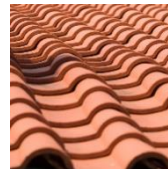

Dachziegel rein

Saubere Dachziegel ohne Anhaftungen

Dachziegel vermischt

Dachziegel mit Anhaftungen und vermischt mit Fremdstoffen



Fensterglas / Glas

x Fensterglas ohne Rahmen



Gipsabfälle

Reine Gipsabfälle wie Gipskartonplatten, Vollgips, Gipsfaserplatten, Gipsgrundputz, Natur Gips

x keine Isolation, Plastikfolien, Kantenschutzfolien, Holz und andere Abfälle



Grüngut kompostierbar

Kompostierbare Garten- und Umgebungsabfälle



Holz A1 Natur Abschnitt

Naturbelassenes oder lediglich mechanisch bearbeitetes Altholz, das bei seiner Verwendung nicht mehr als unerheblich mit holzfremden Stoffen verunreinigt wurde.



Holz A2 Baualtholz

Verleimtes, gestrichenes, beschichtetes, lackiertes oder anderweitig behandeltes Altholz ohne halogenorganische Verbindungen (PVC) in der Beschichtung und ohne Holzschutzmittel.



Metall

Alteisen gemischt, z.B. Leichtisen, Blechabdeckungen, Fahrräder, Drahtseile

x keine Gasflaschen, Tresore



Mischabbruch sauber

Beton, Mörtel, Backsteine, Kalksandsteine, Ziegel, Natursteine, Kies usw. Feinanteil (0-8mm) ist < 10 Volumen-%. Fremdstoffanteile wie Belag, Papier, Kunststoffe, Holz, Metall, Gips usw. ist < 0.5 Gewichts-%.



Mischabbruch verschmutzt (inert)

Mischabbruch mit einem Feinanteil (0-8mm) > 10 Volumen-%. Fremdstoffanteile wie Belag, Papier, Kunststoffe, Holz, Metall, Gips usw. ist > 0.5 Gewichts-%. **x** Gips oder mineralische Abfälle mit gebundenen Asbestfasern.

Abfälle



Oberboden unverschmutzt

Unbelasteter, unverschmutzter Oberboden

x ohne Gras und Graswurzeln



Oberboden mit Gras und Wurzeln

Unbelasteter, unverschmutzter Oberboden mit Gras und Graswurzeln



Sperrgut sortierbar

Feste Stoffe, hauptsächlich brennbar mit Anteilen von Metall, Keramik, Beton, Gips, Steine

x keine organische Abfälle, Batterien, Druckbehälter, Flüssigkeiten, Munition, strahlende Abfälle usw.



Unterboden unbelastet

Unbelasteter, sauberer Unterboden

x ohne Wurzeln



Wasser, angesammelt in Mulde

Wasser in Behältern ist eines der kompliziertesten Entsorgungsgütern, da es kontaminiert sein kann.



Wurzelstock



Autobatterie



Boiler bis 250kg



Entladelampen



Feuerlöscher



Haushaltgrossgerät

Sens



Haushaltkleingerät

Sens



Reifen mit Felgen

Reifen ohne Felgen

Reifen von Traktoren

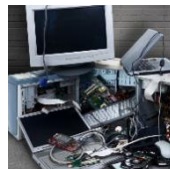

Mediengeräte

Swico

Spezielle Abfälle



Eternit

Eternit ohne Asbestfasern oder mit gebundenen Asbestfasern

Anforderung an die Verpackung siehe Seite 15



Holz A4 kontaminiert

Mit Holzschutzmitteln behandeltes Altholz, wie Bahnschwellen, Leitungsmasten usw.

Anforderung an den Transport siehe Seite 16

Entsorgungskonzept für Asbestabfälle

ABFÄLLE MIT GEBUNDENEN UND / ODER LOSEN ASBESTFASERN

Baumaterialien, die vor 1990 verbaut wurden, können Asbest enthalten:
z.B. Asbestfaserzement (Eternit) usw.



ABFÄLLE MÜSSEN AM ENTSTEHUNGORT (BAUSTELLE) STAUBDICHT VERPACKT WERDEN



Asbestsack	120 l	6.00 CHF/Stk
Asbest Big-Bag	1000 kg, 90 x 90 x 110 cm	30.00 CHF/Stk
Asbest Plattenbag	1500 kg, 260 x 125 x 33 cm	33.00 CHF/Stk
Asbest Container Big-Bag 4 / 7 m ³ Absetzmulde	340/215 x 195 x 165 cm	103.00 CHF/Stk
Asbest Container Big-Bag 9 / 13 m ³ Abrollmulde	620 x 240 x 115 cm	110.00 CHF/Stk
Asbest Container Big-Bag 40 m ³ Abrollmulde	700 x 240 x 240 cm	160.00 CHF/Stk



SELBSTANLIEFERUNG INS WERK FEHRALTORF
max. 50 kg ohne VeVA-Begleitschein
275.00 CHF/to



ABHOLUNG DURCH SCHÜTZ TRANSPORT
VeVA-Begleitschein ausgestellt durch Schütz AG
20.00 CHF/Stk



DEPONIE TYP B

Begleitschein & Entsorgungsnachweis

Artikel-Nr.	Bezeichnung	CHF/Stück
Zusätze		
301693	VeVA-Begleitschein ¹⁾	20.00
301694	Entsorgungsnachweis	40.00

¹⁾ Sonderabfälle in Mengen bis 50 kg einschliesslich Gebinde pro Abfallcode und Lieferung dürfen ohne Begleitschein übergeben werden.

Begleitschein Vorgehen	Entsorgungsnachweis Vorgehen
------------------------	------------------------------

Der Abgeberbetrieb muss eine VeVA-Betriebsnummer besitzen.

Wenn die Mulde abgeholt wird, muss bei der Bestellung zwingend angegeben werden, dass ein Begleitschein benötigt wird.

Wir stellen anschliessend einen Begleitschein aus.

Die Bauherrschaft muss der örtlichen Baubehörde vor Bauabnahme unaufgefordert einen Nachweis einreichen, welcher belegt, dass die angefallenen Abfälle entsprechend den Vorgaben des im Rahmen des Bewilligungsverfahrens geprüften Entsorgungskonzepts entsorgt wurden.

Wir stellen ein Dossier zusammen mit einer Zusammenstellung aller bei uns entsorgten Materialien und dessen Waagscheine / Lieferscheine und bestätigen, diese Materialien fachgerecht entsorgt/recycelt zu haben.

BEGLEITSCHIN FÜR DEN VERKEHR MIT ABFÄLLEN IN DER SCHWEIZ Nr.: BXXXXXXXX

1. ABGEBERBETRIEB
 Name, Adresse, Telefon, VeVA-Code, Gewerbe, Menge, Gefahrgut, Entsorgungsnachweis, Transportweg, Verpackungsmaterial.

2. ABFALLBESCHREIBUNG
 Abfall-Code, Menge, Gefahrgut, Verpackungsmaterial, Anzahl Verpackungen, Unterschrift des Abfallbereitstellers.

3. ENTSORGUNGSUNTERNEHMEN
 Name, Adresse, Telefon, VeVA-Code, Gewerbe, Entsorgungsnachweis, Datum der Ablieferung, Unterschrift des Entsorgungsfachmanns.

4. TRANSPORTUR (Name, Adresse)
 Name, Adresse, Telefon, VeVA-Code, Gewerbe, Datum der Ablieferung, Art und Weise des Transportes, Unterschrift des Transporteurs.

5. TRANSPORTWECHSEL UND TRANSPORT VIA LOGISTICENTER (VeVA-Anhang 2012 Blatt 1)
 1. Transporteur (Name, Adresse), 2. Transporteur (Name, Adresse), 3. Transporteur (Name, Adresse), 4. Transporteur (Name, Adresse), 5. Transporteur (Name, Adresse).

2. Beibehalten verfahrensmässiger Massnahmen

Abfallart	Abfallmenge gemäss VeVA (Detail der Abfallart)	LVVA-Code	Entsorgungsort Anlage, Ort, Firma	Menge in t/m³
AUSGEBREITET	+ 100 mg und + 1000 mg BAA/B			
BEHALTEN	+ 1000 mg BAA/B			

1. Unterbreiten / Unterbreitenmässiger Standard

Abfallart	Abfallmenge gemäss VeVA (Detail der Abfallart)	LVVA-Code	Entsorgungsort Anlage, Ort, Firma	Menge in t/m³
Ausgangsmaterial	+ 100 mg BAA/B			
Stoffaustausch	Materialien, die bei der Herstellung von Bauteilen und Komponenten verwendet werden			
Metallabfall	Metallabfall			
Stoffabfall	Stoffabfall			
Zugabe (Zugabe)	Zugabe			

SCHÜTZ FEHRLTORF
 Entsorgungsbetriebe Bauabfälle
 (Name, Adresse, Telefon)

3. Waagschein
 Datum, Uhrzeit, Ort, Unterschrift des Entsorgungsfachmanns, Unterschrift des Transporteurs.

Wiederauffüllung Haufländer Freudwil

Die Wiederauffüllung unseres Kiesabbaus macht es uns möglich auch grössere Mengen an unverschmutztem Aushubmaterial anzunehmen.

Regeln

- ☞ Anlieferung von ausschliesslich unverschmutztem Material. Wir behalten uns vor einzelne Chargen zu prüfen und gegebenenfalls zurückzuweisen.
- ☞ Weisungen vom Personal sind jederzeit zu befolgen
- ☞ Anlieferungen idealerweise voranmelden beim Deponiewart +41 79 252 28 34
- ☞ Anlieferungen >50m³ werden nur mit vorgängiger, geprüfter Aushubdeklaration angenommen (Seite 19)
- ☞ Bei schlechtem Wetter oder bei schlechter Verfassung der Deponie durch das schlechte Wetter behalten wir uns vor, die Deponie für Anlieferer zu schliessen. Für Eigentransporte behalten wir uns vor den Schlechtwetterzuschlag zu verrechnen.
- ☞ Es werden drei Lieferschein-Exemplare erstellt:
 - 1 x Anlieferer
 - 2 x Ernst Schütz Kies + Beton AG, bitte die Lieferscheine unterschreiben



Jährliches
Auffüll-
volumen
von
60'000m³

Entsorgungspreise

Bezeichnung	VeVA-Nummer	Schüttgewicht to/m ³	Deponiepreis CHF/m ³
Materialannahme			
Aushub unverschmutzt ¹⁾	17 05 06	1.6 – 1.8	27.00
Aushub unverschmutzt nass ¹⁾	17 05 06	1.6 – 1.8	34.50
Aushub unverschmutzt nachsortierbar ¹⁾	17 05 06	1.6 – 1.8	47.00
Fels Aushub unverschmutzt ¹⁾	17 05 06	1.6 – 1.8	15.50
Kies aus Aushub unverschmutzt ¹⁾	17 05 06	1.8	auf Anfrage
Mergel Aushub unverschmutzt ¹⁾	17 05 06	1.6 – 1.8	17.00
Nagelfluh Aushub unverschmutzt ¹⁾	17 05 06	1.6 – 1.8	15.00
Oberboden unbelastet (ohne Gras und Graswurzeln) ¹⁾	17 05 04	1.6 – 1.8	auf Anfrage
Unterboden unbelastet (ohne Wurzeln) ¹⁾	17 05 04	1.6 – 1.8	auf Anfrage
Schlechtwetterzuschlag (für Eigenfahren)			3.50

¹⁾ Annahme über 50 m³ nur mit vorgängiger, geprüfter Aushubdeklaration und wenn nötig, Materialanalyse auf Kosten vom Anlieferer. Vorbehältlich Deponietechnik.



Aushubdeklaration

Die Aushubdeklaration ist vor der Anlieferung ins Werk vollständig vom Bauherr oder bzw. von dessen Vertretung auszufüllen und per E-Mail an info@schuetz-fehraltorf.ch zu senden.

Das Formular kann unter www.schuetz-fehraltorf.ch/entsorgung heruntergeladen werden.

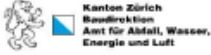
	Dezember 2018
Deklaration Aushub Untergrund (ohne Ober-/Unterboden*)	
<i>*Abgetragener Ober-/Unterboden siehe separate Deklaration Bodenqualität</i>	
Mit dieser Deklaration soll sichergestellt werden, dass der Aushubannahmestelle nur chemisch sowie bezüglich Fremdstoffen unverschmutztes Aushub- und Ausbruchmaterial im Sinne von Art. 19 Abs. 1 der Verordnung über die Vermeidung und die Entsorgung von Abfällen (VVEA) angeliefert wird und dass biologische Belastungen im Hinblick auf eine korrekte Ablagerung deklariert sind. Als chemisch unverschmutzt gilt natürliches Erd-, Sand-, Stein- und Felsmaterial, welches weniger als 1% mineralische Fremdstoffe (z.B. Mauerreste) und keine anderen Fremdstoffe (z.B. Siedlungs- oder Grünabfälle) enthält und die Grenzwerte gemäss Anhang 3 Ziffer 1 der VVEA nicht überschreitet.	
Bezeichnung der Baustelle / Materialcharge	_____
Strasse / Parzelle(n)-Nr(n).	_____
PLZ / Gemeinde	_____ / _____
Zeitraum der Anlieferung	von _____ bis _____
Anlieferungsmenge total	ca. _____ m ³ fest
Deklaration unverschmutzter Aushub	
Die Fläche des Aushubs ist nicht im Kataster der belasteten Standorte (KbS) eingetragen und es liegen für die vorliegende Materialcharge keine Hinweise auf Belastungen vor (vgl. Erläuterungen auf der Rückseite dieser Deklaration).	<input type="checkbox"/>
Die Fläche des Aushubs ist nicht im KbS eingetragen, aber es lagen historische bzw. visuell oder geruchlich wahrnehmbare Hinweise auf Belastungen vor. Der Nachweis ist erbracht, dass für die vorliegende Materialcharge trotzdem keine Belastungen vorliegen (<i>der entsprechende Nachweis liegt bei</i>).	<input type="checkbox"/>
Die Fläche oder eine Teilfläche des Aushubs ist im KbS eingetragen, aber es kann durch analytische Messungen gezeigt werden, dass für die vorliegende Materialcharge keine Belastungen vorliegen (<i>der entsprechende Nachweis liegt bei</i>).	<input type="checkbox"/>
Auf dem Baugrundstück liegen keine Pflanzenbestände von asiatischen Knötericharten, Essigbaum, Ambrosia, Riesenbärenklau, Schmalblättrigem Greiskraut oder Erdmandelgras vor.	<input type="checkbox"/>
Deklaration Biologische Belastungen	
Die Materialcharge ist verschmutzt mit Pflanzenteilen von:	
<input type="checkbox"/> Ambrosia <input type="checkbox"/> Riesenbärenklau <input type="checkbox"/> Schmalblättrigem Greiskraut <input type="checkbox"/> Erdmandelgras.	
<i>(Belastungen mit Pflanzenbeständen von asiatischen Knötericharten und Essigbaum laufen über die Private Kontrolle 3.10).</i>	
Mit der Unterschrift bestätigt der Bauherr bzw. seine Vertretung, dass nur chemisch und bezüglich Fremdstoffen unverschmutztes Aushubmaterial im Sinne von Anhang 3 Ziffer 1 VVEA angeliefert wird und dass biologische Belastungen im Hinblick auf eine korrekte Ablagerung deklariert sind.	
Name / Firma	_____
Adresse, PLZ, Ort	_____
Verantwortliche Person	_____ Telefon _____
Datum / Unterschrift	_____
Exemplar an	<input type="checkbox"/> Baubehörde (wenn Menge grösser 200 m ³) <input type="checkbox"/> Unternehmer <input type="checkbox"/> Transporteur <input type="checkbox"/> Aushubannahmestelle
Hinweis zum Ausfüllen	Alle Eingaben zurücksetzen Drucken

Betonwerk Fehraltorf

Dank unserem langjährigen Know-how der Produktion und Beratung von Beton sind Sie stets in den besten Händen. Seit über 50 Jahren produzieren wir in unserem Betonwerk in Fehraltorf Frischbeton in höchster Qualität und liefern ihn mit unserer Fahrmischerflotte zuverlässig auf Ihre Baustelle.

Qualität ist mit einer der wichtigsten Begriffe rund um die Herstellung unseres Frischbetons. Kontinuierlich prüfen wir unseren Frischbeton in unserem internen Labor.

Regeln

- ☞ Weisungen vom Personal sind jederzeit zu befolgen
- ☞ Eigene Fahrzeuge haben in der Regel beim Verlad Vorrang
- ☞ Kleinmengen an Beton können ab 0.3m³ produziert werden
- ☞ Während dem Verlad sollte sich der Abholer im Fahrzeug befinden
- ☞ Ladungssicherung sollte bei Abholungen beachtet werden
- ☞ Es werden drei Lieferschein-Exemplare gedruckt:
 - 1 x Abholer
 - 2 x Ernst Schütz Kies + Beton AG, bitte einer der beiden Lieferscheine unterschreiben



**In Betrieb
seit 1992**

Normen und Anforderungen an den Beton

SN EN 206:2013+A2:2021

Am 1. Juli 2014 ist zusammen mit der neuen Tragwerksnorm SIA 262 die neue europäische Betonnorm SN EN 206:2013+A2:2021 „Beton – Festlegung, Eigenschaften, Herstellung und Konformität“ in Kraft gesetzt worden. Sie ersetzt zusammen mit der Norm SIA 162 „Betonbauten“ aus dem Jahr 1989. Die Norm SN EN 206:2013+A2:2021 ist eine Produktnorm. Sie beschreibt, wie Beton ausgeschrieben, hergestellt und auf Konformität geprüft werden muss.

Die Grundlagen für die Anwendung dieser Norm bildet das „Bundesgesetz über Bauprodukte (BauPG)“, und die „Verordnung über Bauprodukte (BauPV)“.

Die von uns angebotenen Betone nach Eigenschaften erfüllen die im Sortenverzeichnis angegebenen Anforderungen. Betone nach der bisherigen Norm SIA 162 sind in dieser Preisliste nicht mehr aufgeführt. Auf speziellen Wunsch liefern wir Ihnen diese als „Beton nach Zusammensetzung“.

Beton nach Eigenschaften (gemäss Norm SN EN 206:2013+A2:2021, Abs. 3.1.1.4)

Beton, für den die geforderten Eigenschaften und zusätzliche Anforderungen, sofern erforderlich, gegenüber dem Hersteller festgelegt sind, der für die Bereitstellung eines Betons, der den geforderten Eigenschaften und den zusätzlichen Anforderungen entspricht, verantwortlich ist.

Beton nach Zusammensetzung (gemäss Norm SN EN 206:2013+A2:2021, Abs. 3.1.1.10)

Beton, für den die Zusammensetzung und die Ausgangsstoffe, die verwendet werden müssen, dem Hersteller, der für die Lieferung eines Betons mit der festgelegten Zusammensetzung verantwortlich ist, vorgegeben werden.

Sollten bauliche Gegebenheiten oder spezielle Bedingungen vor Ort einen Einsatz von „Beton nach Zusammensetzung“ erforderlich machen, helfen ihnen unsere kompetenten Spezialisten gerne weiter.

Die nachfolgend auszugsweise aufgeführten Bedingungen aus der Norm SN EN 206:2013+A2:2021 sind einzuhalten. Die Kosten für spezielle Prüfungen fallen in die Verantwortung des Bestellers.

SN EN 206:2013+A2:2021 – Kapitel 6, Festlegung des Betons, Kapitel 6.1 Allgemeines

(3) Grundlage für Entwerfen oder Vorgeben einer Betonzusammensetzung sind die Ergebnisse der Erstprüfung (siehe Anhang A) oder Erkenntnisse aus Langzeiterfahrungen mit vergleichbarem Beton unter Berücksichtigung der Grundanforderungen für Ausgangsstoffe (siehe 5.1) und der Betonzusammensetzung (siehe 5.2 und 5.3.2)

(4) Bei Beton nach Zusammensetzung ist der Verfasser der Festlegung von Beton dafür verantwortlich sicherzustellen, dass die Festlegung mit den allgemeinen Anforderungen nach dieser Europäischen Norm übereinstimmt und dass die festgelegte Zusammensetzung in der Lage ist, die vorgesehene Leistungsfähigkeit des Betons sowohl im frischen als auch im erhärteten Zustand zu erzielen. Der Verfasser der Festlegung muss unterstützende Unterlagen über die vorgegebene Zusammensetzung für die vorgesehene Leistungsfähigkeit, siehe 9.5, aufbewahren und aktualisieren. Bei Standardbeton liegt dies in der Verantwortung der nationalen Normungsorganisationen.

ANMERKUNG 3 Bei Beton nach Zusammensetzung bezieht sich der Nachweis der Konformität ausschliesslich auf die Erzielung der festgelegten Zusammensetzung und nicht auf eine vom Verfasser der Festlegung vorgesehene Leistungsfähigkeit.

Kapitel 6.3.2 Grundlegende Anforderungen

- (1) Die Festlegung von Beton muss Folgendes enthalten:
- Eine Anforderung, nach Übereinstimmung mit dieser Norm;
 - Zementart und Festigkeitsklasse des Zements;
 - Zielwert des Zementgehalts;
 - entweder Zielwert des Wasserzementwerts w/z oder Konsistenz durch Angabe der Klasse oder des Zielwertes;
 - Arten, Kategorien und maximaler Chloridgehalt der Gesteinskörnungen;
 - bei Leichtbeton oder bei Schwerbeton die Höchst- oder Mindestrohichte der Gesteinskörnung, wie zutreffend;
 - Grösstkorn der Gesteinskörnung D_{upper} und D_{lower} sowie gegebenenfalls Beschränkungen der Sieblinie;
 - Art und Menge der Zusatzmittel, Zusatzstoffe oder Fasern, falls verwendet;
 - falls Zusatzmittel, Zusatzstoffe oder Fasern verwendet werden, die Herkunft dieser Ausgangsstoffe und des Zements, stellvertretend für Eigenschaften, die nicht anderweitig definiert werden können

Zusätzliche Anforderungen dürfen nach Kapitel 6.3.3 definiert werden.

Anwendungen Expositionsklassen

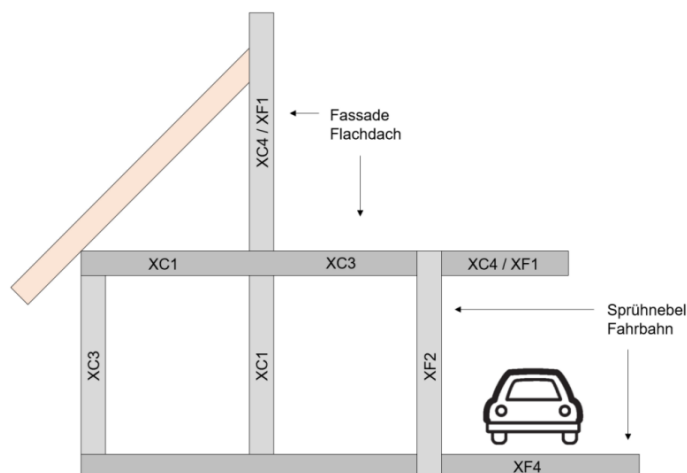

Die Allgemeinen Lieferbedingungen für Transportbeton befinden sich auf Seite 42.

Normen und Anforderungen an den Beton

Expositionsklassen

Kein Korrosions- oder Angriffsrisiko für Beton und Bewehrung	
X0	Für Beton ohne Bewehrung oder eingebettetes Metall
Bewehrungskorrosion, ausgelöst durch Karbonatisierung	
XC1	Trocken oder ständig nass
XC2	Nass, selten trocken
XC3	Mässige Feuchte
XC4	Wechselnd nass und trocken
Bewehrungskorrosion, ausgelöst durch Chloride ausgenommen Meerwasser	
XC1	Mässige Feuchte
XC2	Nass, selten trocken
XD3	Wechselnd nass und trocken
Frostangriff mit oder ohne Taumittel	
XF1	Mässige Wassersättigung, ohne Taumittel
XF2	Mässige Wassersättigung, mit Taumittel
XF3	Hohe Wassersättigung, ohne Taumittel
XF4	Hohe Wassersättigung, mit Taumittel oder Meerwasser
Chemischer Angriff	
XA1	Chemisch schwach angreifende Umgebung nach Tabelle 2 (SN EN 206:2013+A2:2021, Kapitel 4.1 Seite 24)
XA2	Chemisch mässig angreifende Umgebung nach Tabelle 2
XA3	Chemisch stark angreifende Umgebung nach Tabelle 2

Konsistenzklassen

Klasse	Wert in mm	Konsistenzbeschreibung ***
Ausbreitmass nach EN 12350-5		
F1 **	≤340	Steif
F2	350 bis 410	Plastisch
F3	420 bis 480	Weich
F4	490 bis 550	Sehr weich
F5	560 bis 620	Fliessfähig
F6 **	≥630	Sehr fliessfähig
Verdichtungsmass nach EN 12350-4		
C0 **	≥1.46	Erdfeucht
C1	1.45 bis 1.26	Steif
C2	1.25 bis 1.11	Plastisch
C3	1.10 bis 1.04	Weich
Setzmass nach EN 12350-2		
S1	10 bis 40	Steif
S2	50 bis 90	Plastisch
S3	100 bis 150	Weich
S4	160 bis 210	Flüssig
S5 **	≥220	Sehr flüssig
Setzflussmass nach EN 12350-8		
SF1	550 bis 650	Fliessfähig
SF2	660 bis 750	Sehr fliessfähig
SF3	760 bis 850	Flüssig

Expositions-klassengruppe	Beton nach NPK	Betontyp nach SIA 118/162	Druckfestig-keitsklasse	Expositions-klasse	Nennwert Grösstkorn	Klasse des Chloridgehalts	Konsistenz-klasse
---------------------------	----------------	---------------------------	-------------------------	--------------------	---------------------	---------------------------	-------------------

Übliche Betonsorten nach Eigenschaften (weiche Betone, Einbringung mit Kran / Pumpe)

A	NPK A	Sorte A	C 25/30	XC1 XC2	D _{max} 32	CI 0.10	C3
B	NPK B	Sorte B	C 25/30	XC3	D _{max} 32	CI 0.10	C3
C	NPK C	Sorte C	C 30/37	XC4 XF1	D _{max} 32	CI 0.10	C3
D	NPK D		C 25/30	XC4 XD1 XD2a XF2	D _{max} 32	CI 0.10	C3
E	NPK E		C 25/30	XC4 XD1 XF4	D _{max} 32	CI 0.10	C3
F	NPK F		C 30/37	XC4 XD3 XF2 XD2b XA2	D _{max} 32	CI 0.10	C3
G	NPK G		C 30/37	XC4 XD3 XF4	D _{max} 32	CI 0.10	C3

*In der Schweiz angewandte Prüfverfahren für die Konsistenzmessung. Eine allgemein verbindliche Korrelation zwischen Prüfverfahren existiert nicht.

**Auf Grund der unzureichenden Empfindlichkeit der Prüfverfahren ausserhalb bestimmter Konsistenzbereiche wird empfohlen, die aufgeführten Prüfungen innerhalb der folgenden Bereiche zu verwenden (siehe Anhang L, Zeile 10).

*** Die den Konsistenzklassen zugeordneten Konsistenzbeschreibungen dienen der besseren Verständlichkeit und sind nicht Gegenstand der EN-Norm.

Beton nach Eigenschaften (SN EN 206:2013+A2:2021)

Bezeichnung	Druckfestigkeits- klasse	Expositions- klasse	Konsistenz- klasse	Grösstkorn D_{max}	Bindemittelgehalt kg/m ³	Maximaler w/Z _{eq}	Anwendung	Preis ab Werk CHF/m ³
Expositionsklassengruppe 0 (Bauteile ohne Angriff auf Beton oder Bewehrung)								
0009	C 16/20	X0	C1	32	200	0.65	Kran	172.00
0059	C 16/20	X0	C1	16	220	0.65	Kran	203.50
Expositionsklassengruppe A (Innenbauteile und Fundamente)								
A100	C 25/30	XC1 XC2	C3	32	280	0.65	Kran	191.50
A101	C 25/30	XC1 XC2	C3	32	280	0.65	Pump	191.50
A104	C 20/25	XC1 XC2	C3	32	280	0.65	Kran	186.00
A105	C 20/25	XC1 XC2	C3	32	280	0.65	Pump	186.00
A151	C 20/25	XC1 XC2	C3	16	308	0.65	Pump	216.00
A153	C 25/30	XC1 XC2	C3	16	308	0.65	Pump	209.50
Expositionsklassengruppe B (Nicht bewitterte Aussenbauteile)								
B200	C 25/30	XC3	C3	32	280	0.60	Kran	200.50
B201	C 25/30	XC3	C3	32	280	0.60	Pump	200.50
B231	C 25/30	XC3	C3	32	280	0.54	Pump Weisse Wanne	205.50
B251	C 25/30	XC3	C3	16	308	0.60	Pump	216.50
B291	C 25/30	XC3	C3	16	308	0.54	Pump Weisse Wanne	217.50
Expositionsklassengruppe C (bewitterte Aussenbauteile)								
C300	C 30/37	XC4 XD2a XF1	C3	32	300	0.50	Kran	210.50
C301	C 30/37	XC4 XD2a XF1	C3	32	300	0.50	Pump	210.50
C304	C 30/37	XC4 XD2a XF1	C3	32	300	0.52	Pump Mono	214.00
C306	C 35/45	XC4 XD2a XF1	C3	32	300	0.50	Pump	214.00
C351	C 30/37	XC4 XD2a XF1	C3	16	330	0.50	Pump	231.50
C356	C 30/37	XC4 XD2a XF1	C3	16	330	0.50	Pump Mono	237.00
C357	C 30/37	XC4 XD2a XF1	C3	16	330	0.50	Pump Mono Sanier	242.50
C358	C 30/37	XC4 XD2a XF1	F5	16	330	0.50	LV Pump	245.50
C371	C 30/37	XC4 XD2a XF1	SF2	16	330	0.50	Pump SCC	256.50
C389	C 30/37	XC4 XD2a XF1	C3	16	330	0.50	Pump Sanier	236.00
C335	C 30/37	XC4 XD2a XF1	SF2	08	345	0.50	Pump SCC	295.50

Die werkseigene Produktionskontrolle der obenstehenden Betone ist zertifiziert nach SN EN 206:2013+A2:2021 

Beton nach Eigenschaften (SN EN 206:2013+A2:2021)

Bezeichnung	Druckfestigkeits- klasse	Expositions- klasse	Konsistenz- klasse	Grösstkorn D_{max}	Bindemittelgehalt kg/m ³	Maximaler w/z_{eq}	Frosttausalz Widerstand	Anwendung	Preis ab Werk CHF/m ³
Expositions-klassengruppe D (Beton für den Tiefbau T1)									
D401	C 25/30	XC4 XD1 XD2a XF2	C3	32	300	0.50	mittel	Pump	210.50
D451	C 25/30	XC4 XD1 XD2a XF2	F3	16	330	0.50	mittel	Pump	232.00
Expositions-klassengruppe E (Beton für den Tiefbau T2)									
E501	C 25/30	XC4 XD1 XF4	C3	32	300	0.50	hoch	Pump	210.50
E551	C 25/30	XC4 XD1 XF4	F3	16	330	0.50	hoch	Pump	233.00
Expositions-klassengruppe F (Beton für den Tiefbau T3)									
F601	C 30/37	XC4 XD3 XF2 XD2b XA2	F3	32	320	0.45	mittel	Pump	221.50
F651	C 30/37	XC4 XD3 XF2 XD2b XA2	F3	16	352	0.45	mittel	Pump	250.50
Expositions-klassengruppe G (Bauteile mit Frostangriff, mit oder ohne Taumittel T4)									
G701	C 30/37	XC4 XD3 XF4	C3	32	320	0.45	hoch	Pump	225.50
G751	C 30/37	XC4 XD3 XF4	C3	16	352	0.45	hoch	Pump	250.50
Expositions-klassengruppe H (Bohrpfähle und Schlitzwände im Trockenen)									
H871	C 25/30	P1	F4	32	330	0.50	mittel	Pump	222.00
H874	C 25/30	P1	F4	16	330	0.50	mittel	Pump	246.50
Expositions-klassengruppe I (Bohrpfähle und Schlitzwände unter Wasser)									
I971	C 25/30	P2	F5	32	380	0.50	mittel	Pump	233.00
I974	C 25/30	P2	F5	16	380	0.50	mittel	Pump	246.50

Die werkseigene Produktionskontrolle der obenstehenden Betone ist zertifiziert nach SN EN 206:2013+A2:2021 

RC-Beton nach Eigenschaften (SN EN 206:2013+A2:2021 / SIA 2030)

Bezeichnung	E-Modulkategorie ¹⁾	Druckfestigkeits- klasse	Expositions- klasse	Konsistenz- klasse	Grösstkorn D_{max}	Gesteinskörnung	Bindemittelgehalt kg/m ³	Maximaler w/Z _{eq}	Anwendung	Preis ab Werk CHF/m ³
Expositions-klassengruppe A (Innenbauteile und Fundamente)										
A100-C25	E25	C 25/30	XC1 XC2	C3	32	RC-C	283	0.65	Kran	199.50
A153-C25	E25	C 25/30	XC1 XC2	C3	16	RC-C	312	0.65	Kran	229.00
Expositions-klassengruppe B (Nicht bewitterte Aussenbauteile)										
B200-C25	E30	C 25/30	XC3	C3	32	RC-C	310	0.60	Kran Weisse Wanne	204.50
B251-C25	E30	C 25/30	XC3	C3	16	RC-C	341	0.60	Kran	230.00
Expositions-klassengruppe C (bewitterte Aussenbauteile)										
C300-C25	E30	C 30/37	XC4 XF1	C3	32	RC-C	330	0.50	Kran	212.50
C351-C25	E30	C 30/37	XC4 XF1	C3	16	RC-C	363	0.50	Kran	244.00

¹⁾ E-Modul: E20 ≥ 20'000 N/mm², E25 ≥ 25'000 N/mm², E30 ≥ 30'000 N/mm²

Die werkseigene Produktionskontrolle der obenstehenden Betone ist zertifiziert nach SN EN 206:2013+A2:2021  (SIA 2030)

Beton nach Zusammensetzung

Artikel-Nr.	Bezeichnung	Bindemittel- gehalt kg/m ³	Grösstkorn D _{max}	Anwendung	Preis ab Werk CHF/m ³
Überzug					
206080	Überzug	250	0/4	Kran Band	236.50
206000	Überzug	300	0/4	Kran Band	246.50
206100	Überzug	330	0/4	Kran Band	252.50
206010	Überzug	350	0/4	Kran Band	256.50
206020	Überzug (Schmiermischung)	400	0/4	Kran Band FM-Pumpe	267.00
206030	Überzug	450	0/4	Kran Band	278.00
206040	Überzug	500	0/4	Kran Band	287.00
Magerbeton					
206280	Magerbeton	100	0/16	Kran Band	172.00
206200	Magerbeton	150	0/16	Kran Band	182.00
206210	Magerbeton	200	0/16	Kran Band	192.50
206220	Magerbeton	240	0/16	Kran Band	200.50
206250	Magerbeton (Randsteinbeton)	250	0/16	Kran Band	202.50
206330	Magerbeton	50	0/32	Kran Band	134.00
206300	Magerbeton	100	0/32	Kran Band	145.50
206310	Magerbeton	150	0/32	Kran Band	152.50
206320	Magerbeton	200	0/32	Kran Band	165.00
200100	Magerbeton	250	0/32	Kran Band	175.00
Sickerbeton					
206459	Sickerbeton	150	4/8	Kran Band	161.50
206460	Sickerbeton (Bettungsbeton)	200	4/8	Kran Band	173.00
206461	Sickerbeton (Bettungsbeton)	250	4/8	Kran Band	185.00
206430	Sickerbeton	150	8/16	Kran Band	158.50
206440	Sickerbeton	200	8/16	Kran Band	169.00
206450	Sickerbeton	250	8/16	Kran Band	179.00
206540	Sickerbeton	50	16/32	Kran Band	102.50
206500	Sickerbeton	100	16/32	Kran Band	113.00
206510	Sickerbeton	150	16/32	Kran Band	121.00
206520	Sickerbeton	200	16/32	Kran Band	132.00
206530	Sickerbeton	240	16/32	Kran Band	144.50
207010	Sickerbeton	100	32/63	Kran Band	113.00
207015	Sickerbeton	150	32/63	Kran Band	121.00
207020	Sickerbeton	200	32/63	Kran Band	132.00
207025	Sickerbeton	250	32/63	Kran Band	144.50
207030	Sickerbeton	300	32/63	Kran Band	155.50

Beton nach Zusammensetzung

Artikel-Nr.	Bezeichnung	Bindemittel- gehalt kg/m ³	Grösstkorn D _{max}	Anwendung	Preis ab Werk CHF/m ³
Splittbeton					
206910	Splittbeton	100	4/6	Kran Band	170.00
206915	Splittbeton	150	4/6	Kran Band	175.00
206920	Splittbeton	200	4/6	Kran Band	180.00
206925	Splittbeton	250	4/6	Kran Band	185.00
206930	Splittbeton	300	4/6	Kran Band	190.00
Hüllbeton					
206410	Hüllbeton	100	0/16	Kran Band	156.00
206415	Hüllbeton	150	0/16	Kran Band	167.00
206420	Hüllbeton	200	0/16	Kran Band	178.00
206425	Hüllbeton	250	0/16	Kran Band	190.00
206610	Hüllbeton	100	0/32	Kran Band	154.00
206615	Hüllbeton	150	0/32	Kran Band	165.00
206620	Hüllbeton	200	0/32	Kran Band	175.00
206625	Hüllbeton	250	0/32	Kran Band	187.00
206630	Hüllbeton	300	0/32	Kran Band	199.00
Diverse Betone nicht zertifiziert					
206045	Trockenspritzbeton	350	0/8	Kran Band	189.50
206090	Kanalfüllmasse	200	0/4	Fahrmischer Pumpe	156.50
206091	Kanalfüllmasse	250	0/4	Fahrmischer Pumpe	168.00
206021	Randsteinbeton TBA (Frostausatz beständig)	400	0/4	Kran Band	294.50
206250	Randsteinbeton	250	0/16	Kran Band	202.50
206050	Elementbeton	350	0/8	Kran Band	217.00
206061	Elementbeton	400	0/8	Kran Band	236.00
206241	Elementbeton	400	0/16	Kran Band Pumpe	245.50
206470	Drainbeton	200	4/16	Kran Band	169.00
206340	Pflästerungsbeton	240	0/32	Kran Band	173.00
206060	Beton	400	0/8	Kran Band	223.00
206070	Beton	450	0/8	Kran Band	232.00
200200	Beton	250	0/32	Kran Band	175.00
200331	Beton	300	0/32	Kran Band	188.50
206230	Kranbeton	300	0/16	Kran Band	212.50
209920	Pumpbeton	300	0/16	Kran Band Pumpe	212.50
209900	Pumpbeton	320	0/16	Kran Band Pumpe	215.00
206270	Pumpbeton	350	0/16	Kran Band Pumpe	223.00
209401	WD-Pumpbeton	320	0/32	Kran Band Pumpe	197.50
209700	Pumpbeton	320	0/32	Kran Band Pumpe	197.50

RC-Beton nach Zusammensetzung

Artikel-Nr.	Bezeichnung	Bindemittel- gehalt kg/m ³	Grösstkorn D _{max}	Anwendung	Preis ab Werk CHF/m ³
RC-B Magerbeton					
206281	RC-B Beton	100	0/16	Kran Band	135.00
206201	RC-B Beton	150	0/16	Kran Band	147.50
206211	RC-B Beton	200	0/16	Kran Band	158.50
206212	RC-B Beton	250	0/16	Kran Band	171.00
206710	RC-B Beton	100	0/32	Kran Band	133.00
206720	RC-B Beton	150	0/32	Kran Band	141.50
206730	RC-B Beton	200	0/32	Kran Band	153.50
206750	RC-B Beton	250	0/32	Kran Band	161.50
206760	RC-B Beton	300	0/32	Kran Band	170.00
RC-M Magerbeton					
206110	RC-M Beton	100	0/16	Kran Band	79.50
206115	RC-M Beton	150	0/16	Kran Band	93.00
206120	RC-M Beton	200	0/16	Kran Band	106.50
206125	RC-M Beton	250	0/16	Kran Band	120.00
206810	RC-M Beton	100	0/32	Kran Band	78.00
206815	RC-M Beton	150	0/32	Kran Band	85.50
206820	RC-M Beton	200	0/32	Kran Band	99.50
206825	RC-M Beton	250	0/32	Kran Band	110.50
206830	RC-M Beton	300	0/32	Kran Band	120.50

Chargenmengen unter 1 m³ werden aufgrund eventueller Dosierungenauigkeiten als ungenormt produziert.

Fasern / Zusatzmittel / Zuschläge Betonwerk

Artikel-Nr.	Bezeichnung	Länge in mm	Dosierung kg/m ³	Mengeneinheit	Preis dosiert CHF/kg
Fasern					
272422	Kunststoff Fibrofor 19	38	1 kg	kg	18.00
272423	Sika Fiber PPM 12		1 kg	kg	30.00
272421	Stahlfasern		20-25 kg	kg	3.00

Artikel-Nr.	Bezeichnung	Marke	Typ	Mengeneinheit	Preis dosiert CHF/kg
Zusatzmittel					
281407	Frostschutz	Sika	flüssig	kg	2.50
281401	Fliessmittel	Sika	Viscocrete 4097	kg	7.50
281411	Luftporenbildner	Sika	Fro V-5 A LP	kg	4.30
281403	Schwindreduktionsmittel	Sika	Control 600	kg	10.00
281406	Verzögerer	Sika	Retarder	kg	5.20
288002	Winterzuschlag		Heizzuschlag		kostenlos

Bezeichnung	Preis CHF
-------------	-----------

Tagesabhängige Zuschläge für das Betonwerk

Lieferung Nacht pro Etappe	Montag bis Freitag 18:00 – 07:00 Uhr	300.00
Lieferung Samstag pro Etappe	Samstag 07:00 – 18:00 Uhr	600.00
Lieferung Sonntag pro Etappe	Samstag 18:00 – Sonntag 24:00 Uhr	900.00
Leistungszuschlag ausser Betriebszeit pro m ³		30.00

Restbeton

Entsorgung Restbeton bis 500 kg	Kostenlos
Entsorgung Restbeton über 500 kg	CHF/to 20.00

Kieswerk Uster

An unseren Produktionsstandorten gewinnen wir Gesteinskörnungen aus unserem Kiesabbau und brechen sie in verschiedene Korngrößen. Diese verkaufen wir teils als Endprodukt und teils verwenden wir sie als Rohstoff für unsere Betonproduktion.

Wir sind ausgerüstet um den ganzen Prozess vom Abbau bis hin zum Transport auf die Baustelle zum Endkunden selbst durchzuführen.

Regeln

- ☞ Weisungen vom Personal sind jederzeit zu befolgen
- ☞ Eigene Fahrzeuge haben in der Regel beim Verlad Vorrang
- ☞ Bestellung der Materialien erfolgt beim Verlad
- ☞ Während dem Verlad sollte sich der Abholer im Fahrzeug befinden
- ☞ Ladungssicherung sollte bei Abholungen beachtet werden
- ☞ Es werden drei Lieferschein-Exemplare gedruckt:
 - 1 x Abholer
 - 2 x Ernst Schütz Kies + Beton AG, bitte einer der beiden Lieferscheine unterschreiben



**>150'000
Aufgabe-
tonnen
pro Jahr**

Gesteinskörnungen ab Fehraltorf

Artikel-Nr.	Bezeichnung		Korn- grösse d/D	Schüttgewicht to/m ³	Preis ab Werk CHF/m ³
Komponenten					
110010	Feinsand gewaschen		0/1	1.30	39.00
110030	Brechsand		0/3	1.45	93.50
110040	Sand *	Gf85	0/4	1.60	82.50
110080	Kies *	Gc85/20	4/8	1.49	67.00
110160	Kies *	Gc85/20	8/16	1.52	58.00
110320	Kies *	Gc85/20	16/32	1.54	51.00
110630	Geröll teilrund *		32/63	1.63	50.00
111200	Geröll Furna		63/120	1.65	141.00
113001	Geröll Furna		120/300	1.65	143.00
110060	Splitt		3/6	1.41	93.00
110110	Splitt		8/11	1.40	99.50
110220	Splitt		16/22	1.42	87.50
110324	Splitt Mollis		22/32	1.40	116.50
110600	Schotter Mollis		40/60	1.40	100.50
Runde Gemische					
110045	Roundpensand	20% Sand 0/1	0/4	1.60	73.00
110041	Spielsand	50% Sand 0/1	0/4	1.67	64.00
110042	Mischsand	30% Brechsand 0/3	0/4	1.72	76.00
110090	Leitungssand	50% Sand 0/1	0/8	1.72	64.00
110088	Mischsand	20% Sand 0/4	0/8	1.80	88.50
110087	Paddocksand	30% Sand 0/4	0/8	1.80	88.50
110086	Mischsand	40% Sand 0/4	0/8	1.80	86.50
110085	Pflästerersand	50% Sand 0/4	0/8	1.80	86.50
110084	Mischsand	60% Sand 0/4	0/8	1.79	84.50
110083	Mischsand	70% Sand 0/4	0/8	1.80	82.50
110082	Mischsand	80% Sand 0/4	0/8	1.80	82.50
110081	Mischsand	90% Sand 0/4	0/8	1.80	82.50
110163	Betonkies		0/16	1.80	71.00
110164	Leitungskies		0/16	1.75	56.00
110166	Reitwegkies		0/16	1.80	67.00
110321	Betonkies		0/32	1.80	63.00
110322	Leitungskies		0/32	1.80	50.00
Gebrochene Gemische					
110150	Netstaler		0/15	1.90	114.50
110224	Strassenkies		0/22	1.65	67.00
110226	Strassenkies geschlämmt		0/22	2.00	76.00
110200	Lägern		0/20	1.80	198.50
110450	Kiesgemisch **	UG 0/45 OC85 (D _{max} 63)	0/45	1.80	47.00

*Die werkseigene Produktionskontrolle der Kiessorten ist zertifiziert nach EN 12620:2002+A1:2008

**Die werkseigene Produktionskontrolle der Kiessorten ist zertifiziert nach EN 13285:2021



Gesteinskörnungen ab Fehraltorf

Artikel-Nr.	Bezeichnung	Korn-grösse d/D	Schüttgewicht to/m ³	Preis ab Werk CHF/m ³
-------------	-------------	-----------------	---------------------------------	----------------------------------

Recycling-Materialien

110165	RC-Betongranulat*	0/16	1.50	33.00
110228	RC-Mischgranulat	0/22	1.45	3.50
110452	RC-Kiesgemisch B	0/45	1.75	46.00

*Die werkseigene Produktionskontrolle der Kiessorten ist zertifiziert nach EN 12620:2002+A1:2008



Artikel-Nr.	Bezeichnung	Korn-grösse d/D	Schüttgewicht to/m ³	Preis ab Werk CHF/m ³
-------------	-------------	-----------------	---------------------------------	----------------------------------

Humus

110400	Humus gesiebt	0/40		54.00
110003	Humus			29.00

Big-Bags

Bezeichnung	CHF/Stück
-------------	-----------

Big-Bags Kies

Big-Bag füllen	25.00
Big-Bag Verkauf	30.00

Nur in Fehraltorf möglich.



Gesteinskörnungen ab Uster

Nur ganze Fuhren (>8m³) möglich ab Uster, ansonsten Lieferung ab Fehraltorf. Abholer unter 8m³ werden ausschliesslich im Werk Fehraltorf beladen.

Artikel-Nr.	Bezeichnung		Korn- grösse d/D	Schüttgewicht to/m ³	Preis ab Werk CHF/m ³
Komponenten					
120000	Kieswaschschlamm	gepresst	0/0.01		auf Anfrage
120010	Feinsand gewaschen	G _F 85	0/1	1.30	30.50
120040	Sand *	G _F 85	0/4	1.60	72.00
120080	Kies *	G _C 85/20	4/8	1.49	57.00
120160	Kies *	G _C 85/20	8/16	1.52	52.00
120320	Kies *	G _C 85/20	16/32	1.54	44.00
120630	Geröll teilrund *		32/63	1.63	42.00
121200	Geröll teilrund		63/120	1.65	39.00
Gebrochene Gemische					
120162	Strassenkies		0/22	1.65	59.00
120221	Planiekies		0/22	1.65	59.00
125001	Wandkies		0/500	1.80	auf Anfrage
120451	Kiesgemisch **	UG 0/45 OC85 (D _{max} 63)	0/45	1.80	37.00
Bollensteine					
123000	Bollenstein rund		120/300		70.00
126000	Bollenstein rund		300/600		126.00
128000	Bollenstein rund		600/800		126.00
Einzelne Steine					
129901	Stein L+B < 1.6m		Preis pro Stück		53.00
129902	Stein L+B < 2.5m		Preis pro Stück		113.50
129903	Stein L+B < 3.0m		Preis pro Stück		235.00
129904	Stein L+B > 3.0m		Preis pro Stück		447.00

*Die werkseigene Produktionskontrolle der Kiessorten ist zertifiziert nach EN 12620:2002+A1:2008

**Die werkseigene Produktionskontrolle der Kiessorten ist zertifiziert nach EN 13285:2021



Die Allgemeinen Lieferbedingungen für Gesteinskörnungen befinden sich auf Seite 43.

Transportpreise und Zusatzleistungen (Beton, Kies, Aushub)

Beton: in CHF/m³ fest, ab Fehraltorf zur Baustelle, exkl. Kübeln, exkl. Beton
 Kies: in CHF/m³, ab Fehraltorf/Uster zur Baustelle gekippt, exkl. Material
 Entsorgung: in CHF/m³ nach Uster

Ortschaft	Lage	Beton CHF/m ³	Kies ab Fehraltorf CHF/m ³	Kies ab Uster CHF/m ³	Entsorgung nach Uster CHF/m ³
A					
Aathal-Seegräben	Seegräben	23.00	13.00	11.50	13.00
	Aathal	26.00	15.00	11.00	12.00
	Aretshalde	24.00	13.50	11.50	13.00
	Ottenhausen	22.50	12.50	11.00	12.00
	Sack	27.00	15.50	11.50	13.00
Adetswil	Adetswil	29.50	17.50	18.00	19.50
Auslikon	Auslikon	23.00	13.00	15.00	16.50
	Oberbalm	27.00	15.50	16.00	17.50
B					
Bäretswil	Bäretswil	29.50	17.00	19.50	21.00
	Bettswil	34.00	20.50	22.00	24.00
	Hinterburg	33.00	19.50	22.00	23.50
	Neuthal	33.50	20.00	22.50	24.00
	Wappenswil	33.50	20.00	22.00	23.50
Bassersdorf	Bassersdorf	30.00	17.50	16.50	18.00
	Baltenswil	26.50	15.50	15.00	16.00
Bauma	Bauma	33.00	19.50	22.00	23.50
	Felmis	28.50	16.50	19.50	21.00
	Laubberg	27.00	15.50	17.50	19.00
	Lipperschwendi	37.00	22.50	25.00	26.50
	Niderdürstelen	28.50	16.50	19.00	20.50
	Wellenau	37.00	22.50	25.00	26.50
Benglen	Benglen	31.00	18.50	15.50	17.00
Bertschikon Gossau	Bertschikon Gossau	29.50	17.50	13.00	14.50
	Sulzbach	29.00	16.50	11.50	13.00
Bichelsee	Bichelsee	40.50	24.50	27.50	29.00
Binz	Binz	32.00	19.00	16.00	17.50
Brütten	Brütten	31.00	18.50	18.00	19.50
Brüttsellen	Brüttsellen	28.50	16.50	13.50	14.50
Bubikon	Bubikon	38.50	23.50	20.50	22.00
D					
Dietlikon	Dietlikon	30.00	17.50	14.50	16.00
Dübendorf	Dübendorf	27.50	16.00	14.50	16.00
	Gfenn	25.00	14.00	12.00	13.50
	Hermikon	27.00	15.50	13.50	14.50
Dürnten	Dürnten	38.50	23.00	23.00	25.00
	Oberdürnten	35.50	21.50	22.50	24.00
E					
Ebmatingen	Ebmatingen	32.50	19.00	17.00	18.50
Effretikon	Effretikon	21.00	11.50	12.00	13.50
	Bietenholz	21.00	11.50	11.00	12.50
	Bisikon	19.00	10.00	10.00	11.00
	First	20.50	11.50	13.00	14.00
	Luckhausen	18.50	10.00	11.00	12.50
	Oberkempttal	19.50	10.50	12.00	13.00
	Ottikon	20.00	11.00	12.50	13.50
	Rikon	22.50	12.50	13.50	15.00
Egg bei Zürich	Egg bei Zürich	34.00	20.50	16.00	17.50
	Hintereg	33.00	19.50	15.50	17.00
	Vollikon	36.00	21.50	18.00	19.50
Esslingen	Esslingen	36.50	22.00	17.50	19.00
F					
Fällanden	Fällanden	27.00	15.50	13.00	14.50
Fehraltorf	Fehraltorf	13.50	6.50	8.50	10.00
	Mesikon	16.50	8.50	10.50	11.50
Fischenthal	Fischenthal	43.00	26.50	29.00	31.00
Forch	Forch	36.50	22.00	18.00	19.50
	Aesch bei Maur	36.00	21.50	18.00	20.00
	Scheuren	35.00	21.00	17.00	18.50
G					
Gibswil	Gibswil	45.50	28.00	30.50	32.50
	Kleinbäretswil	41.00	25.00	27.00	28.50
Gossau ZH	Gossau ZH	32.00	19.00	14.50	16.00
Greifensee	Greifensee	24.50	14.00	11.50	13.00
	Grossriet	25.50	14.50	10.00	11.00
	Nänikon	22.00	12.00	10.00	11.00
Grüningen	Grüningen	37.50	22.50	19.00	20.50
Grüt	Grüt	32.00	19.00	14.50	15.50
Gutenswil	Gutenswil	15.50	7.50	6.00	7.00
H					
Herrliberg	Herrliberg	47.00	29.00	24.50	26.50
	Wetzwil	42.00	25.50	22.00	24.00
Hinwil	Hinwil	31.00	18.50	19.00	20.50
	Betzholz	36.00	21.50	19.00	21.00
	Erlösen	29.50	17.00	17.50	19.00
	Girenbad	34.00	20.00	21.50	23.50
	Hadlikon	34.00	20.50	21.50	23.00
	Ringwil	31.00	18.50	20.00	21.50
Hittnau	Hittnau	23.00	13.00	15.50	17.00
	Dürstelen	26.00	15.00	20.50	22.50
	Hasel	26.50	15.50	17.00	18.50
	Isikon	22.00	12.50	15.50	17.00
	Schönau	24.00	13.50	16.50	18.00
	Unterhittnau	23.50	13.50	15.50	17.00
	Wilen	26.00	15.00	18.00	19.50
I					
Illnau	Illnau	14.50	7.50	8.50	10.00

Ortschaft	Lage	Beton CHF/m ³	Kies ab Fehraltorf CHF/m ³	Kies ab Uster CHF/m ³	Entsorgung nach Uster CHF/m ³
Illnau	Agasul	18.00	9.50	11.00	12.50
	Horben	17.50	9.00	10.50	11.50
	Mesikon	16.50	8.50	10.50	11.50
J					
Jona	Jona	16.50	8.50	30.00	32.00
K					
Kempththal	Kempththal	23.00	13.00	13.50	15.00
	Grafstal	21.50	12.00	13.50	15.00
	Thalegg	21.00	11.50	13.00	14.00
Kollbrunn	Kollbrunn	25.50	14.50	16.00	17.50
	Brünnggen	24.50	14.00	16.00	17.50
Küsnacht ZH	Küsnacht ZH	47.50	29.50	28.50	27.50
Kyburg	Kyburg	25.50	14.50	15.50	17.00
	Billikon	22.00	12.50	14.00	15.00
	Ettenhusen	24.50	14.00	14.50	16.00
L					
Lindau	Lindau	25.00	14.00	14.50	16.00
	Eschikon	25.00	14.50	15.50	17.00
M					
Madetswil	Madetswil	20.00	11.00	13.00	14.50
	Gündisau	24.50	14.00	15.50	17.00
	Ludetswil	22.00	12.00	14.00	15.50
	Waldegg	21.50	12.00	14.00	15.50
Männedorf	Männedorf	42.00	26.00	23.00	25.00
Maur	Maur	33.50	22.00	16.00	17.50
	Rellikon	28.50	16.50	13.00	14.50
	Uessikon	30.00	17.50	14.00	15.50
Meilen	Meilen	45.00	27.50	24.50	26.50
	Feldmeilen	48.50	30.00	26.00	28.00
	Hohenegg	42.00	26.00	24.50	26.00
	Pfannenstiel	39.00	23.50	20.00	21.50
Mönchaltorf	Mönchaltorf	30.00	17.50	14.00	15.50
	Heusberg	27.00	15.50	13.00	14.50
N					
Nürensdorf	Nürensdorf	28.00	16.50	17.50	19.00
	Birchwil	32.00	19.00	19.50	21.00
	Breite	28.50	16.50	22.50	24.50
	Oberwil	33.50	20.00	21.00	23.00
O					
Oetwil am See	Oetwil am See	36.00	21.50	18.50	20.00
Ottikon	Ottikon	34.50	20.50	17.00	18.50
	Herschmattlen	36.00	21.50	19.00	20.50
P					
Pfaffhausen	Pfaffhausen	30.00	17.50	16.00	17.50
Präffikon ZH	Präffikon ZH	19.50	10.50	12.50	14.00
	Faichrüti	20.50	11.00	9.50	11.00
	Hermatswil	24.00	13.50	16.00	17.50
	Humbel	20.50	11.00	13.50	14.50
	Irgenhausen	20.50	11.00	12.50	14.00
	Oberwil	21.00	11.50	14.00	15.00
	Ravensbüel	26.00	15.00	17.50	19.00
	Ruetschberg	21.50	11.50	10.50	12.00
	Wallikon	21.50	12.00	14.00	15.50
R					
Rämismühle	Rämismühle	30.50	18.00	21.00	22.50
Riedikon	Riedikon	25.00	14.50	11.00	12.50
Rikon im Tössstal	Rikon im Tössstal	29.00	17.00	19.00	20.50
	Langenhard	31.00	18.50	21.00	23.00
Russikon	Russikon	17.00	9.00	11.50	13.00
	Rumlikon	16.50	8.50	11.00	12.50
	Sennhof	18.50	9.50	12.50	14.00
	Wilhof	19.00	10.00	13.00	14.50
Rüti ZH	Rüti ZH	40.00	24.50	24.50	26.50
S					
Saland	Saland	28.00	16.00	18.00	19.50
	Blitterswil	29.50	17.00	19.50	21.00
	Dillhaus	29.50	17.00	19.50	21.00
	Juckern	29.00	17.00	19.00	20.50
	Ramsel	33.00	19.50	23.00	25.00
Schlatt	Schlatt	31.00	18.00	20.00	21.50
	Nussberg	30.00	17.50	19.00	20.50
Schmidrüti	Schmidrüti	37.50	22.50	25.00	27.00
	Sitzberg	35.50	21.50	24.00	26.00
Schwerzenbach	Schwerzenbach	23.00	13.00	11.50	13.00
Sennhof Winterthur	Sennhof Winterthur	27.50	16.00	17.00	19.00
Stäfa	Stäfa	44.50	27.00	23.50	25.50
Steg im Tössstal	Steg im Tössstal	40.00	24.00	26.50	28.00
Sternenberg	Sternenberg	36.50	22.00	24.50	26.00
	Meiersboden	37.50	22.50	25.00	27.00
	Zapfen	39.50	24.00	26.50	28.50
T					
Tagelswangen	Tagelswangen	23.50	13.50	14.00	15.50
Tann	Tann	39.00	23.50	23.50	25.00
Turbenthal	Turbenthal	29.50	17.00	19.50	21.50
	Girenbad	32.00	19.00	21.50	23.50
	Neubrunn	35.00	21.00	23.00	25.00
	Oberhofen	32.50	19.50	22.00	24.00
	Seelmatten	36.50	22.00	24.00	26.00

Ortschaft	Lage	Beton CHF/m ³	Kies ab Feinralfort CHF/m ³	Kies ab Uster CHF/m ³	Entsorgung nach Uster CHF/m ³
U					
Uster	Uster	22.50	12.50	9.00	10.00
	Gschwader	22.50	12.50	7.00	8.00
	Kirchuster	23.00	12.50	9.00	10.00
	Müliholz	22.00	12.00	8.50	9.50
	Niederuster	24.50	14.00	9.50	11.00
	Nossikon	25.50	14.50	10.50	12.00
	Werrikon	23.50	13.00	9.00	10.00
	Winikon	21.00	11.50	7.50	8.50
V					
Volketswil	Volketswil	19.00	10.00	8.50	10.00
	Hegnau	21.00	11.50	9.00	10.00
	Kindhausen	21.50	12.00	11.00	12.00
	Zimikon	22.00	12.00	9.50	10.50
W					
Wallisellen	Wallisellen	32.00	19.00	16.50	18.00
Wangen ZH	Wangen ZH	26.50	15.00	11.50	13.00
Weisslingen	Weisslingen	20.50	11.50	13.00	14.00
	Dettenried	23.00	13.00	15.00	16.50
	Lendikon	20.50	11.00	14.00	15.50
	Neschwil	22.00	12.50	15.00	16.50
	Theilingen	18.00	9.50	12.50	14.00
Wermatswil	Wermatswil	22.00	12.00	9.00	10.00
	Freudwil	17.50	9.00	6.00	7.00
Wernetshausen	Wernetshausen	35.00	21.00	21.00	23.00
Wetzikon	Wetzikon	30.00	17.50	14.00	15.50
	Ettenhausen	26.50	15.50	16.50	18.00
	Kempton	25.50	14.50	16.00	17.50

Ortschaft	Lage	Beton CHF/m ³	Kies ab Feinralfort CHF/m ³	Kies ab Uster CHF/m ³	Entsorgung nach Uster CHF/m ³
Wetzikon	Medikon	29.50	17.50	13.00	14.50
	Oberwetzikon	26.50	15.00	13.50	15.00
	Robenhausen	28.00	16.50	12.50	13.50
	Schöneich	31.00	18.00	15.00	16.50
Wila	Wila	28.00	16.50	19.00	20.50
	Manzenhueb	35.50	21.50	24.00	25.50
	Ottenhub	34.50	20.50	23.00	25.00
	Schalchen	24.00	13.50	16.50	18.00
	Schuppis	34.50	20.50	23.00	25.00
	Steinen	35.50	21.50	24.00	25.50
	Tablat	30.50	18.00	20.50	22.00
Wildberg	Wildberg	24.50	14.00	16.50	18.00
	Ehrikon	22.50	12.50	15.00	16.50
	Tössegg	28.00	16.00	18.50	20.00
Winterberg	Winterberg	24.00	13.50	15.00	16.50
	Kleinikon	25.00	14.50	16.00	17.50
Winterthur*	Winterthur	40.00	24.50	20.00	21.50
	Iberg	28.50	16.50	18.00	19.50
	Mulchingen	30.00	17.50	19.00	20.50
	Seen	32.00	19.00	20.50	22.00
	Töss	27.00	15.50	16.50	18.00
Z					
Zell im Tösstal	Zell im Tösstal	31.50	18.50	18.50	20.00
Zollikerberg	Zollikerberg	39.00	24.00	22.00	23.50
Zollikon	Zollikon	39.50	24.00	21.50	23.00
Zumikon	Zumikon	39.00	23.50	20.00	21.50
Zürich*	Zürich	45.50	28.00	25.00	27.00
	Gockhausen	33.00	19.50	17.50	19.00

*Richtpreis, einzelne Stadtgebiete können abweichen

Zusatzleistungen

Bezeichnung	Preis CHF
Zusatzleistungen Betontransport (4-Achser & 3-Achser Fahrmischer)	
Unterladung bis 6.0 m ³	Transportansatz
Mehrzeit pro Minute	3.50
Abladearbeit (5 Minuten pro m ³)	4.00
Zusatzleistungen Betontransport (2-Achser)	
Unterladung bis 3.0 m ³	Transportansatz
Mehrzeit pro Minute	2.20
Abladearbeit (5 Minuten pro m ³)	17.00
Fahrmischerbetonpumpe (Betontransport)	
Einsatz	433.00
Unterladung bis 4.0 m ³	Transportansatz
Leistung pro m ³	18.00
Mehrlänge pro Laufmeter	4.10
Mehrzeit pro Minute	4.50
Enthaltene Abladezeit beträgt 10 Minuten pro Etappe und 2.4 Minuten pro m ³ .	
Fahrmischerförderband (Beton- & Kiestransport)	
Einsatz	146.00
Unterladung Beton bis 4.0 m ³ / Kies bis 6.0 m ³	Transportansatz
Leistung pro m ³	13.00
Mehrzeit pro Minute	4.10
Enthaltene Abladezeit beträgt 10 Minuten pro Etappe und 4 Minuten pro m ³ . Belad in Uster nicht möglich.	

Zusatzleistungen

Bezeichnung	Preis CHF
Zusatzleistungen Kiestransport (4-Achser Kipper)	
Unterladung bis 8.0 m ³	Transportansatz
Mehrzeit pro Minute	3.50
Zusatzleistungen Kiestransport (5-Achs Schlepper)	
Unterladung bis 12.0 m ³	Transportansatz
Mehrzeit pro Minute	4.00
Zusatzleistungen Kiestransport (2-Achser Kipper)	
Unterladung bis 4.0 m ³	Transportansatz
Mehrzeit pro Minute	2.20
Einsatzart pro m ³	10.00
Zusatzleistungen Entsorgungstransport (4-Achser Kipper)	
Unterladung bis 9.0 m ³ / 16.0 to	Transportansatz
Mehrzeit pro Minute	3.50
Zusatzleistungen Entsorgungstransport (5-Achs Schlepper)	
Unterladung bis 10.0 m ³ / 16.0 to	Transportansatz
Mehrzeit pro Minute	4.00



Betonblöcke (Quaderbetonsteine)

Die Betonblöcke sind nur in Fehraltorf beziehbar. Der Belad auf ein Fahrzeug erfolgt mit einer speziellen Zange.
Lieferung der Betonblöcke auf Anfrage möglich.

Artikel-Nr.	Bezeichnung	Masse L x B x H	Gewicht in Tonnen	Preis ab Werk CHF/Stk
Quaderbetonsteine				
119902	Würfel mit Noppen	60 x 60 x 60 cm	0.53	85.00
119908	Würfel	60 x 60 x 60 cm	0.53	85.00
119906	Quader mit Noppen	90 x 60 x 60 cm	0.79	90.00
119907	Quader	90 x 60 x 60 cm	0.79	90.00
119904	Quader mit Noppen	120 x 60 x 60 cm	1.06	95.00
119909	Quader	120 x 60 x 60 cm	1.06	95.00
119903	Quader mit Noppen	180 x 60 x 60 cm	1.59	105.00
119905	Quader	180 x 60 x 60 cm	1.59	105.00



Fahrzeuge

Muldenfahrzeuge



Welaki (2-Achser)



Abroller (4-Achser)

Kipper



4-Achser

Schlepper



5-Achser

Betonmulde



4-Achser

Fahrmischer



3-Achser / 4-Achser

Fahrmischerförderband



4-Achser

Fahrmischerbetonpumpe



4-Achser

Fahrmischerbetonpumpe

Preiszusammensetzung	Bezeichnung	CHF	pro
Beton ab Werk	Gemäss Preisliste (ohne Verrechnung der Schmiermischung)	Liste	m ³
Fahrpreis	Bis zur Baustelle gemäss Preisliste	Liste	m ³
Maschinenstellung	Für Einsatzplanung, Bereitstellung, vorgängige Besichtigung des Pumportes falls nötig, Reinigung, Entsorgung von Restbeton bis 0.5 to, Installationsgutschrift von 10 Minuten pro Einsatz	433.00	Einsatz
Fördermengenpreis	Für Pumpleistung 25m ³ /h, enthaltene Leistungszeitgutschrift	18.00	m ³
Mehrzeit	Für längere Abladezeiten, z.B. Wände	4.50	Minute
Mehrlängen	Für das Anbringen von Verlängerungsschläuchen, Sanierleitungen usw. Bauseits sind für das Handling und die Reinigung der Rohre kostenlos genügend Hilfskräfte zur Verfügung zu stellen.	4.10	Meter

Verfahren

Der Chauffeur schreibt die Uhrzeit des Eintreffens auf der Baustelle und die Uhrzeit des Wegfahrens von der Baustelle. Bei der Verrechnung wird die aufgewendete Zeit mit der Leistung verglichen und es wird allenfalls die Mehrzeit verrechnet.

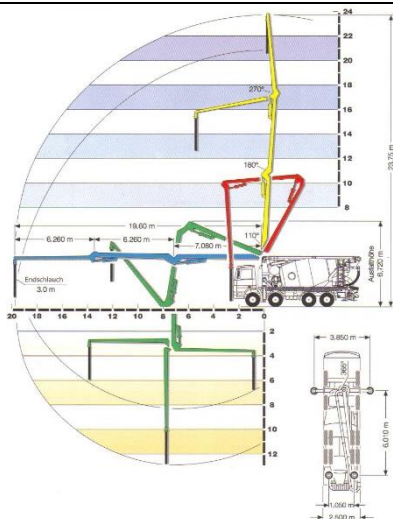

Technische Daten

Fahrzeugesamtgewicht	32.0 Tonnen
Reichweite	19.6 Meter
Reichhöhe	23.75 Meter
Fahrzeughöhe	4.0 Meter
Abstützbreite	3.85 Meter
Mitnahmekapazität Beton	4.0 m ³

Bedingungen

Wir sind bemüht, zugesagte Termine einzuhalten, übernehmen jedoch keine Haftung für Schäden, die durch verspäteten Arbeitsbeginn entstehen. Höhere Gewalt, Betriebs- und Verkehrsstörungen, gleichgültig welcher Art, befreien uns im Umfang und für die Dauer ihrer Auswirkung von der Leistungspflicht. Zur Leistung von Schadenersatz oder zur Nachleistung sind wir in keinem Fall verpflichtet. Insbesondere haften wir nicht für Schäden, die durch das Eintreten technischer Mängel, sei es Maschinenschaden, Verstopfung der Leistung usw. am Bauwerk entstehen können.

Arbeitssicherheit / Bewilligungen

Absperrungen von Strassen, Trottoirs und andere verkehrstechnische Regelungen sind vom Auftraggeber rechtzeitig zu veranlassen. Allfällige notwendige Bewilligungen für die Zufahrt zum Platz für die Installation und den Betonumschlag sind ebenfalls vom Auftraggeber einzuholen. Für die Einhaltung der einschlägigen Bestimmung der SUVA über die Verhütung von Unfällen auf Baustellen ist der Auftraggeber verantwortlich.

Fahrmischerförderband

Preiszusammensetzung	Bezeichnung	CHF	pro
Beton / Kies ab Werk	Gemäss Preisliste (ohne Verrechnung der Schmiermischung)	Liste	m ³
Fahrpreis	Bis zur Baustelle gemäss Preisliste	Liste	m ³
Maschinenstellung	Für Einsatzplanung, Bereitstellung, vorgängige Besichtigung des Pumportes falls nötig, Reinigung, Entsorgung von Restbeton bis 0.5 to, Installationsgutschrift von 10 Minuten pro Einsatz	146.00	Einsatz
Fördermengenpreis	Für Förderleistung 25m ³ /h, enthaltene Leistungszeitgutschrift	13.00	m ³
Mehrzeit	Für längere Abladezeiten	4.10	Minute

Verfahren

Der Chauffeur schreibt die Uhrzeit des Eintreffens auf der Baustelle und die Uhrzeit des Wegfahrens von der Baustelle. Bei der Verrechnung wird die aufgewendete Zeit mit der Leistung verglichen und es wird allenfalls die Mehrzeit verrechnet.

Technische Daten

Fahrzeuggesamtgewicht	32.0 Tonnen
Reichweite	16.0 Meter
Reichhöhe	5.0 Meter
Fahrzeughöhe	4.0 Meter
Abstützbreite	4.0 Meter
Mitnahmekapazität	14.6 Tonnen
Mitnahmekapazität Beton	ca. 6.0 m ³
Mitnahmekapazität Kies	ca. 8.0 m ³

Bedingungen

Wir sind bemüht, zugesagte Termine einzuhalten, übernehmen jedoch keine Haftung für Schäden, die durch verspäteten Arbeitsbeginn entstehen. Höhere Gewalt, Betriebs- und Verkehrsstörungen, gleichgültig welcher Art, befreien uns im Umfang und für die Dauer ihrer Auswirkung von der Leistungspflicht. Zur Leistung von Schadenersatz oder zur Nachleistung sind wir in keinem Fall verpflichtet. Insbesondere haften wir nicht für Schäden, die durch das Eintreten technischer Mängel, sei es Maschinenschaden, Verstopfung der Leistung usw. am Bauwerk entstehen können.

Arbeitssicherheit / Bewilligungen

Absperrungen von Strassen, Trottoirs und andere verkehrstechnische Regelungen sind vom Auftraggeber rechtzeitig zu veranlassen. Allfällige notwendige Bewilligungen für die Zufahrt zum Platz für die Installation und den Betonumschlag sind ebenfalls vom Auftraggeber einzuholen. Für die Einhaltung der einschlägigen Bestimmung der SUVA über die Verhütung von Unfällen auf Baustellen ist der Auftraggeber verantwortlich.

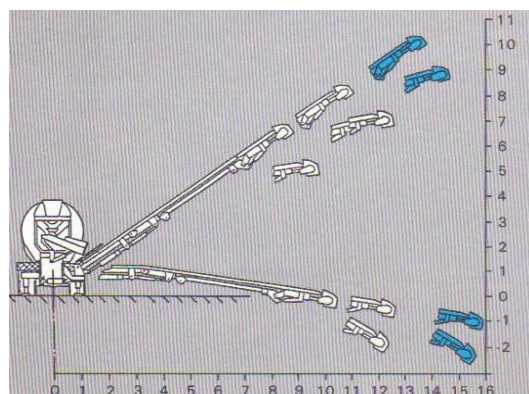
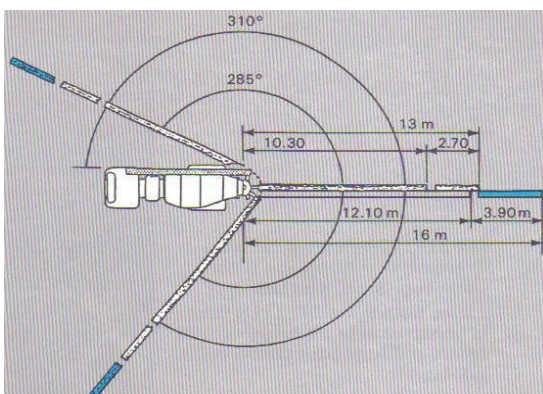

Regiepreise

Bezeichnung	Info	Preis CHF/h
Vermietung Fahrzeuge		
2-Achs Allradkipper		203.00
2-Achs Behälterträger	Welaki-Absetzbehälter	180.00
2-Achs Seitwärtskipper		180.00
3-Achs Fahrmischer		215.00
4-Achs Behälterträger	Abrollbehälter (Kette)	210.00
4-Achs Betonmulde		221.00
4-Achs Fahrmischer		229.00
4-Achs Fahrmischerförderband		279.00
4-Achs Fahrmischerbetonpumpe		329.00
4-Achs Rückwärtskipper		210.00
4-Achs Seitwärtskipper		210.00
5-Achs Schlepper		222.00

Reine Wartezeiten werden zu einem tieferen Satz verrechnet.

Vermietung Baumaschinen		
Radbagger 25.6 Tonnen mit Zange	BM 3024	210.00
Raupenbagger 38.2 Tonnen mit Schaufel	BM 336	382.00
Radlader 5.5 Tonnen mit Schaufel	BM 906	130.00
Radlader 11.5 Tonnen mit Schaufel	BM 924	160.00
Radlader 11.5 Tonnen mit Bürste	BM 924	210.00
Radlader 11.5 Tonnen mit Schneefräse	BM 924	280.00
Radlader 11.5 Tonnen mit Gabel	BM 924	160.00
Radlader 11.5 Tonnen mit Blockzange	BM 924	160.00
Radlader 13.0 Tonnen mit Schaufel	BM 928	180.00
Radlader 13.0 Tonnen mit Gabel	BM 928	160.00
Radlader 20.5 Tonnen mit Schaufel 3.5 m3	BM 962	220.00
Radlader 24.0 Tonnen mit Schaufel 4.0 m3	BM 966	240.00

Allgemeine Geschäftsbedingungen

Lieferbedingungen für Transportbeton

Alle Aufträge für Lieferungen von Transportbeton unterstehen den nachstehenden "Allgemeinen Lieferbedingungen für Transportbeton", herausgegeben vom Verband Schweizerischer Transportbetonwerke, sofern durch schriftliche Vereinbarung nicht etwas anderes bestimmt wird.

Alle Aufträge für Lieferungen von Transportbeton werden aufgrund der nachstehenden allgemeinen Lieferbedingungen ausgeführt. Durch die Auftragserteilung anerkennt der Bezüger die Gültigkeit der Lieferbedingungen. Abweichende Bedingungen sind nur gültig, wenn sie vom Betonlieferwerk schriftlich bestätigt worden sind. Für die Eigenschaften des frischen Betons sowie die Qualität des erhärteten Betons und der Prüfungen ist die SIA-Norm 262 massgebend.

1. Preislisten und Offerten

Die in den Preislisten enthaltenen Preise und Konditionen gelten bis auf Widerruf oder bis zur Bekanntgabe neuer, allgemein gültiger Preislisten. Sie werden erst mit der Annahme eines uns aufgrund dieser Preislisten erteilten Auftrags verbindlich. Die Gültigkeit von besonderen Offerten ist unter Vorbehalt spezieller Vereinbarungen auf 6 Monate beschränkt. Alle Preise verstehen sich für Lieferungen ab Betonwerk exkl. MWST. Die m3-Preise beziehen sich auf 1 m3 verarbeiteten Beton. Die Preise gelten ferner für Bezüge und Lieferungen innerhalb der im Betonwerk geltenden Werköffnungszeiten. Lieferungen ausserhalb dieser Zeiten werden nur nach vorheriger Vereinbarung und gegen entsprechende Zuschläge ausgeführt. Wird Lieferung franko Baustelle vereinbart, so gilt der dafür festgesetzte Transportpreis für den kürzesten, einwandfrei befahrbaren Anfuhrweg und die umgehende Betonübernahme durch den Besteller. Zusätzliche Wartezeit für Fahrzeug und Personal kann extra berechnet werden. Während der Wintermonate vom 1. Dezember bis Ende Februar kann ein Zuschlag verrechnet werden.

2. Auftragserteilung und Auftragsannahme

Aufträge sollen am Vortag bis spätestens 16.00 Uhr erteilt werden. Vorbestellungen geniessen in der Auslieferung den Vorrang. Das Betonwerk benötigt bei der Bestellung genaue und spezifische Angaben über Betonsorte (gemäss SIA-Norm 262), Konsistenz, Betonmenge, Lieferbeginn und -programm sowie Fahrzeugart. Aufträge und Lieferungsabrufe werden stets nach Massgabe der jeweiligen Liefermöglichkeiten angenommen. Für Lieferungen von Beton B 40/30 und höheren Festigkeiten sowie von Beton mit besonderen Eigenschaften ist für den Gesamtauftrag eine schriftliche Bestellung oder eine Auftragsbestätigung zu erstellen. Für die Zuständigkeit bei Änderungen sind genaue Weisungen vorzusehen. Sind für Beton mit besonderen Eigenschaften Vorversuche notwendig, sind deren Kosten, nach vorheriger Absprache, durch den Auftraggeber zu übernehmen.

3. Zusätze

Die Zumischung von Betonzusätzen ist in Bezug auf die Wahl von Produkt und Dosierung Angelegenheit des Betonlieferwerkes. Werden bestimmte Produkte und/oder Dosierungen vom Bezüger verlangt, wird nur die Einhaltung der geforderten Zumischung garantiert. In diesem Fall wird jede Haftung für den erwarteten Erfolg dieser Zusätze und ebenso das Risiko nachteiliger Auswirkungen auf das Verhalten des Betons abgelehnt. Das Lieferwerk ist dabei zur Verrechnung eines Mehrkostenzuschlags berechtigt.

4. Lieferung

Die Lieferzeitangaben verstehen sich mit Rücksicht auf einen allfälligen Stossbetrieb stets mit einer Toleranz von einer halben Stunde. Ist eine grössere Verzögerung aus unvorhersehbaren Gründen wie Stromunterbruch, Wassermangel, Maschinendefekt, Ausfall der Zulieferungen oder Fällen höherer Gewalt unvermeidlich, so wird dies dem Besteller unverzüglich gemeldet und allfällige Möglichkeiten einer Weiterbelieferung durch andere Werke werden angeboten. Für allfällige Wartezeit und weiteren direkten oder indirekten Schaden kann jedoch nicht gehaftet werden. Der Bezüger ist gehalten, allfällige Verspätungen in der Materialannahme dem Betonwerk sofort anzuzeigen. Unterlässt er dies, so haftet er für dadurch verursachten Materialverderb und andere Verzugsfolgen.

5. Garantie

Das Betonwerk garantiert die Lieferung in auftragskonformer Menge und Qualität. Massgebend für den Nachweis der Betonqualität sind die Prüfungen nach SIA-Norm 262 im Frischbeton und des daraus durch das Betonlieferwerk oder in Anwesenheit eines Vertreters des Lieferwerkes hergestellten Probekörpers. Für Farbgleichheit des gelieferten Betons wird nur aufgrund einer diesbezüglichen schriftlichen Vereinbarung garantiert. Im Rahmen dieser Garantie verpflichtet sich das Betonlieferwerk, rechtzeitige und sachlich begründete Mängelrüge vorausgesetzt, beanstandeten Beton kostenlos zu ersetzen oder, wenn das Material beschränkt verwendbar ist, einen angemessenen Preisnachlass zu gewähren. Dabei wird auch die Haftung für Schäden an den mit dem gelieferten Transportbeton hergestellten Bauwerken übernommen, vorausgesetzt, dass diese Schäden nachweisbar auf mangelhafte Beschaffenheit des Frischbetons zurückgeführt werden müssen und ferner der Bezüger für den eingetretenen Schaden die Haftung übernehmen musste. Für weitere direkte oder indirekte Schäden wird jede Haftung wegbedungen.

6. Mängelrüge

Es obliegt dem Besteller, bei Ablieferung des Transportbetons zu prüfen, ob

- a) die Angabe auf dem Lieferschein mit seiner Bestellung übereinstimmt,
- b) die Lieferung sichtbare Mängel aufweist.

Bei Lieferung franko Baustelle gilt als Ablieferung die Übergabe auf dem Bauplatz, bei Lieferung ab Werk die Übergabe des Transportbetons auf den Lastwagen. Allfällige Beanstandungen sind, damit sie der Lieferant auf ihre Berechtigung prüfen kann, nach Möglichkeit vor dem Einbringen des Transportbetons in die Schalung anzubringen. Mängel, die bei der Anlieferung nicht feststellbar sind, müssen sofort nach deren Entdeckung gerügt werden. Bestehen seitens des Bezügers hinsichtlich der Qualität des gelieferten Betons Zweifel und ist eine sofortige Abklärung nicht möglich, so ist der Bezüger zur Entnahme einer Probe verpflichtet. Durch eine unverzügliche Einladung ist dem Betonlieferwerk Gelegenheit zu geben, der Probeentnahme beizuwohnen. Das Resultat dieser Prüfung wird vom Betonlieferwerk nur anerkannt, wenn die Probeentnahme unmittelbar nach erfolgter Lieferung und gemäss den Vorschriften der SIA-Norm 262 vorgenommen und die Probe einer anerkannten Prüfstelle zur Beurteilung eingesandt worden ist. Ergibt die Prüfung, dass die Beanstandung berechtigt ist, so übernimmt das Betonlieferwerk die Prüfungskosten. Andernfalls sind sie vom Bezüger zu tragen.

7. Zahlungsbedingungen

Für die Zahlung der fakturierten Lieferungen und Nebenkosten wie z.B. Wartezeiten, Winterzuschlag usw. gelten, andere schriftliche Abmachungen vorbehalten, die auf den Preislisten vermerkten Zahlungsbedingungen. Sämtliche Lieferungen auf die gleiche Baustelle gelten als Sukzessivlieferungen, unabhängig von der Dauer oder den Bezugsunterbrüchen. Das Lieferwerk behält sich Teilfaktorierung vor. Beanstandung einer Lieferung berechtigt den Bezüger nicht zur Zurückhaltung von fälligen Zahlungen für die übrigen Lieferungen.

8. Erfüllungsort und Gerichtsstand

Erfüllungsort und Gerichtsstand ist, auch bei Lieferung franko Baustelle, das Geschäftsdomizil des Betonwerkes. Für die Beurteilung von Streitigkeiten sind ausschliesslich die ordentlichen Gerichte zuständig.

Lieferbedingungen für Gesteinskörnungen

1. Gewährleistung und Haftung

Das Lieferwerk garantiert die Lieferung auftragskonformer Menge und Qualität, solange die Materialien vorrätig sind. Massgebend für die Qualität sind ausschliesslich die in der jeweiligen Norm festgelegten Eigenschaften. Die für die Produkteigenschaften massgebenden Normen sind in der Preisliste den jeweiligen Produkten zugeordnet. Die Produkte werden überwacht und zertifiziert, soweit in der Norm gefordert.

Im Rahmen dieser Gewährleistung verpflichtet sich das Lieferwerk, rechtzeitige und sachlich begründete Mängelrüge vorausgesetzt, beanstandetes Material kostenlos zu ersetzen, oder, wenn das Material beschränkt verwendbar ist, einen angemessenen Preisnachlass zu gewähren. Ein Mangel liegt nicht vor, wenn das angelieferte Material der Bestellung entspricht, jedoch für den beabsichtigten Zweck nicht verwendbar ist.

Das Lieferwerk haftet nicht für unsachgemässe und ungeeignete Verwendung von auftragskonform geliefertem Material.

Weitergehende Ansprüche wegen Liefermängel über die obigen Gewährleistungsansprüche hinaus werden ausdrücklich wegbedungen, insbesondere wird jede Haftung für weitergehende direkte oder indirekte Schäden ausgeschlossen.

2. Mengen

Für Schüttdichte (t/m^3) und Liefermenge (m^3) sind die Messungen im Werk (nicht auf der Baustelle) verbindlich. In Werken, wo das Material gewogen wird, erfolgt die Umrechnung auf m^3 aufgrund der neutral ermittelten Durchschnittswerte für Schüttdichte und Feuchtigkeit.

3. Lademenge

Im Hinblick auf die Verkehrssicherheit und die Einhaltung der gesetzlichen Vorschriften haben unsere Maschinisten und Chauffeure die Weisung, Fahrzeuge in keinem Fall zu überladen.

4. Zufahrt

Das Befahren von Zufahrten und Vorplätzen im Auftrag des Kunden geschieht auf sein Risiko und seine Gefahr. Für allfällige Schäden an nicht lastwagentauglichen Strassen und Plätzen wird jede Haftung abgelehnt.

5. Termine

Das Lieferwerk ist bemüht, vereinbarte Termine einzuhalten und eventuelle Verspätungen frühzeitig zu melden. Das Lieferwerk haftet nicht infolge verspäteter Anlieferung des bestellten Materials.

6. Reklamationen

Der Besteller hat das Material bei Übergabe zu prüfen und allfällige Reklamationen unmittelbar nach Ablieferung des Materials anzubringen.

7. Materialuntersuchungen

Werden für einen bestimmten Verwendungszweck zusätzliche Untersuchungen im Labor verlangt, so gehen die entsprechenden Kosten, andere Abmachungen vorbehalten, zu Lasten des Auftraggebers.

Annahmebedingungen für Materialien

1. Materialart

Über die Materialart entscheidet die Ernst Schütz Kies + Beton AG. Abweichungen beim Kippen gehen zulasten des Auftraggebers. Allfällige Kosten von zusätzlichen Materialanalysen aufgrund eines Verdachts von ungenügender Materialqualität gehen zu Lasten des Ablieferers, falls die ungenügende Materialqualität einwandfrei festgestellt werden kann. Die Verrechnung erfolgt nach Volumen (m^3) oder nach Gewicht (t). Für Schüttdichte (t/m^3) und Liefermenge (t) sind die Messungen im Werk (nicht auf der Baustelle) verbindlich. Die Umrechnung auf m^3 erfolgt mittels ermittelter Durchschnittswerte für Schüttdichte und Feuchtigkeit.

2. Haftung bei Schäden

Die Besteller/-innen haften für Schäden an Mulden der Ernst Schütz Kies + Beton AG, die wegen unsachgemässer Behandlung entstehen, wie bspw. Farbschäden und/oder Schäden durch ätzende oder säurehaltige Abfälle, durch Hitze verursachte Schäden (Feuer in oder in unmittelbarer Nähe der Mulde) sowie für Schäden, die durch das Verstellen oder das Beladen mit Baugeräten entstanden sind.

Die Besteller/-innen sind verantwortlich für die Abklärungen über die ungenügende Tragfähigkeit der Zufahrtswege, Vorplätze für die Muldenfahrzeuge sowie der Stellplätze für die Mulden. Überdies sind die Besteller/-innen verantwortlich für die Schutzmassnahmen des Untergrundes durch Unterlegen von Gerüstbrettern etc.

Die Ernst Schütz Kies + Beton AG haftet nicht für Schäden, die durch Anweisung der Besteller/-innen verursacht werden (bspw. auf privaten Grundstücken, Strassenbelägen), die eine Folge fehlender Schutzmassnahmen (bspw. geeignetes Unterlegematerial) sind oder die infolge sehr enger Platzverhältnisse entstanden sind.

3. Muldenkennzeichnung und Bewilligungen

Das Signalisieren, das Beleuchten und das Abdecken der Mulden sind Sache der Besteller/-innen. Das Einholen von Bewilligungen für das Stellen von Mulden auf öffentlichem Grund ist Sache der Besteller/-innen.

4. Muldenüberladung

Das Überladen von Mulden und somit die Überschreitung des zulässigen Gesamtgewichtes sowie der zulässigen Gesamthöhe sind nach den Bestimmungen des Strassenverkehrsgesetzes verboten. Aufwendungen zur Einhaltung des Strassenverkehrsgesetzes werden dem den Besteller/-innen belastet.

5. Zufahrt zum Muldenplatz

Die freie Zufahrt zum Muldenplatz bzw. zur Mulde für das Stellen, Wechseln oder Abholen muss durch die Besteller/-innen gewährleistet werden. Mehraufwendungen werden nach Aufwand dem Besteller belastet.

6. Transport der Mulden

Die Mulden sind Eigentum der Ernst Schütz Kies + Beton AG und dürfen nur durch die Ernst Schütz Kies + Beton AG transportiert werden.

7. Allgemeine Bedingungen für die Annahme von Materialien

• Geltungsbereich

Sämtliche Materialien werden aufgrund dieser Allgemeinen Bedingungen angenommen. Abweichende Bedingungen sind nur gültig, wenn sie von der Ernst Schütz Kies + Beton AG schriftlich bestätigt worden sind.

• Annahme und Verweigerung

Die Ernst Schütz Kies + Beton AG behält sich das Recht vor, jederzeit die Annahme zu verweigern, insbesondere im Falle von Platzmangel.

• Eingangskontrolle und Haftung

Die Abgeber/-innen sind dafür verantwortlich, dass die Materialien sauber und unvermischt angeliefert werden. Sie sind nachweislich, dass keine mit Schadstoffen belasteten Materialien angeliefert werden. Weicht die Beschaffenheit der zu entsorgenden Materialien von der auf dem Transportschein aufgeführten Deklaration ab oder sind diese Materialien mit Schadstoffen belastet, so haften die Abgeber/-innen in jedem Fall für sämtliche Kosten, die durch die Rückgabe der Materialien oder deren gesetztes- und umweltkonforme Entsorgung entstehen.

• Schadloshaltung der Ernst Schütz Kies + Beton AG durch den Abgeber

Im Falle einer Haftung der Ernst Schütz Kies + Beton AG gegenüber dem Staat oder sonstigen Dritten aus deponierten oder wiederverwendeten Materialien, die die Abgeber/-innen nicht vorschriftsgemäss deklariert haben, haben die Abgeber/-innen der Ernst Schütz Kies + Beton AG sämtliche Kosten aus deren Inanspruchnahme durch den Staat oder sonstige Dritte unabhängig von einem verschulden ihrerseits als Schaden zu ersetzen.

